



**EXTERIORLIVING**  
BY VALCKE

*Profitez de la vie à l'extérieur*

PORTES, CLÔTURES,  
DÉCO DE JARDIN ET BOIS DE JARDIN



## PROFITER DE LA VIE CÔTÉ JARDIN...

Le jardin demeure aujourd'hui un élément important de l'habitation. Vous aimeriez passer autant de temps que possible à l'extérieur, pas seulement pendant les chaudes journées d'été mais tout au long de l'année, que ce soit pour profiter des premiers rayons du soleil au printemps, pour passer d'agréables moments en famille en automne, voire pour un super winter barbecue entre amis. Notre but chez Exterior Living, c'est de vous apporter toute l'inspiration voulue pour profiter autant que possible de la vie côté jardin. Exterior Living offre une belle gamme de constructions et pour tous les goûts.

Dans notre assortiment de aménagement de jardin, nous vous proposons différentes dimensions et différents styles. Aimez-vous un design moderne ou préférez-vous le style contemporain? Exterior Living offre une belle gamme pour tous les goûts.



CLÔTURES .....	4	Bacs à fleurs .....	73
Panneaux.....	6	Armoires de terrasse .....	75
Clôtures naturelles .....	26	Bûchers.....	76
Treillages .....	27	Gloriettes.....	77
Vues de dessus clôtures.....	28	Pergolas .....	78
Poteaux .....	30		
		BOIS DE JARDIN.....	80
PORTES EN MÉTAL.....	34	Passerelles & clôtures basses.....	82
Porte coulissante .....	36	Clôtures & portails .....	84
Portes battantes.....	38	Bordures de jardin.....	86
		Bois rond.....	87
PORTES EN BOIS.....	44	Dallage en bois .....	88
Porte coulissante .....	46	Bois de construction.....	89
Portes battantes.....	48	Abris pour animaux .....	90
Plus d'info.....	62	Jeux d'enfants.....	91
DÉCO DE JARDIN .....	68	INFO TECHNIQUE.....	94
Meubles de jardin.....	70	Quincaillerie .....	94
Venice assortiment.....	72	Caractéristiques du bois & essences de bois .....	96





## CLÔTURES

Une clôture garantit non seulement votre vie privée et votre sécurité, mais détermine également en grande partie l'atmosphère générale de votre jardin. C'est pourquoi il est important de choisir une clôture qui s'adapte parfaitement au style de votre jardin. Combinez l'esthétique avec le fonctionnel.

Découvrez notre gamme ici dans différents styles et différents types de bois.



NOUVEAU

## ALUNE - ALUMINIUM

Panneau de jardin en aluminium avec des lames biseautées qui nécessitent très peu d'entretien et a pour avantage de vous cacher des regards indiscrets mais vous pouvez éprouver la légèreté d'un panneau ouvert. Pour réaliser l'espacement entre les lames, on utilise des entretoises.

- Panneau semi-ouvert
- Planches biseautées 20 x 80 mm
- RAL 7005
- Aluminium
- Résistant aux intempéries
- Attaches en inox 40 x 40 x 15 mm en bas
- Pas prémonté

### CONSEIL

- Montage avec système poteau 20 mm (p.32-33)

B X H	REF.	PRIX
<b>Panneau</b> 180 x 180 cm	109577	€ 290
<b>Planche</b> 180 x 8 cm	109579	€ 16,9
<b>Entretoise</b> 20 mm	109571	€ 7,4





NOUVEAU

## ALDUO - ALUMINIUM

Panneau de jardin en aluminium avec presque aucun entretien. Les planchettes ont un profil différent de chaque côté. Ainsi, vous pouvez créer deux types de panneaux avec la même planche: un côté a un revêtement de planche large (visuel de 15 cm de plus), l'autre côté a un revêtement de planche étroite de 7 cm.

- Panneau fermé
- Planches avec tenon et mortaise  
20 x 150 mm
- RAL 7005
- Aluminium
- Résistant aux intempéries
- Attaches en inox 40 x 40 x 15 mm en bas
- Pas prémonté

### CONSEIL

- Montage avec système poteau 20 mm (p.32-33)

B X H	REF.	PRIX
<b>Panneau</b>		
180 x 180 cm	109573	€ 341
<b>Planche - tenon et mortaise</b>		
180 x 16 cm	109575	€ 29,9
<b>Planche supérieure</b>		
180 x 15 cm	109641	€ 29,9





NOUVEAU

## TOBA PAROIS DE JARDIN - THERMOWOOD

Parois de jardin moderne avec des planchettes rainurées en thermowood, fini avec un profil U en aluminium serré sur le dessus, disponible en standard en noir RAL 9004 ou en aluminium RAL 9006. D'autres couleurs sont disponibles sur demande. Facile à installer et aucune limitation de largeur.

- Parois de jardin fermée avec planchettes rainurées en thermowood
- Pas prémontés. Poteaux carrés, supports horizontaux et planchettes sont fournis séparément.
- Finition supérieure avec profil U en RAL 9004 ou RAL 9006
- Revêtement sur les 2 côtés et côté lateral possible.
- Quincaillerie
- Seulement sens d'ouverture 1 et 2 possible

### CONSEIL

- Montage avec poteaux carrés (p.30-33) et L-attaches (p.95)
- Sens d'ouverture portails (p.67)

B X H	REF. RAL 9006 aluminium	REF. RAL 9004 noir	PRIX
<b>Panneau sapin blanc</b>			
178 x 178 cm	111880	109538	€ 334
<b>Planche sapin blanc</b>			
178 x 9 cm	109541	109541	€ 14,7
<b>Panneau ayous</b>			
178 x 178 cm	111882	109543	€ 578
<b>Planche ayous</b>			
178 x 17 cm	109546	109546	€ 51,9
<b>Portail vuren</b>			
100 x 178 cm	111881	109539	€ 607
<b>Portail ayous</b>			
100 x 178 cm	111883	109544	€ 757







Sur chaque poteau, une planche supplémentaire est fixé. Ainsi le poteau est invisible et ça crée visuellement une paroi continue.

## ETERNO - IROKO ET PIN TRAITÉ

Panneau modern et vertical en bois dur qui crée une paroi continue. Parce que les poteaux ne sont pas visibles, les panneaux forment une paroi continue. Cet ensemble de planches en différentes dimensions, donne une valeur ajoutée visuelle dans votre jardin. La porte de jardin a été développée de telle sorte qu'elle se trouve dans le même plan que les écrans, faisant ainsi de la porte une partie du long mur.

- Planches en différentes dimensions
- Supports horizontaux 45 x 56 mm
- Agrafes en inox
- Possibilité d'installer les panneaux sur les 2 côtés
- Prémonté
- 1 planche supplémentaire
- Quincaillerie
- Seulement sens d'ouverture 1 et 2 possible
- Butée pour portail disponible en option
- Sur mesure pas possible

### CONSEIL

- Montage avec poteaux carrés 9 x 9 cm (p.30-33) et L-attaches (p.95)
- Sens d'ouverture portails (p.67)

\*Sur commande

L X H	REF.	PRIX
<b>Panneau pin traité</b>		
180 x 178 cm	108824	€ 185
<b>Panneau iroko</b>		
180 x 178 cm	108826	€ 487
<b>Latte suppl. pin traité</b>		
2,1 x 14 cm	108821	€ 5,4
<b>Latte suppl. iroko</b>		
1,6 x 14 cm	108822	€ 29,5
<b>Portail pin traité</b>		
100 x 178 cm*	108823	€ 290
<b>Portail iroko</b>		
100 x 178 cm*	108823	€ 724





## FURNAS - THERMOWOOD

Panneau ouvert et vertical en thermowood. Parce que les poteaux sont montés derrière les panneaux, les panneaux ne forment pas d'éléments séparés, mais ils font partie d'une longue paroi ouverte continue. Le processus de chauffage donne au thermowood cette belle couleur marron foncé. Aussi le thermowood vieillit, comme la plupart des types de bois. Protégez régulièrement votre bois avec une huile ou une lasure appropriée, si vous préférez conserver la couleur marron foncé.

- Panneau ouvert
- Lattes rabotées verticale en thermowood de 34 x 34 mm
- Supports horizontals 34 x 58 mm
- Vis en inox
- Prémonté
- Quincaillerie
- Seulement sens d'ouverture 1 et 2 possible
- Sur mesure pas possible

B X H	REF.	PRIX
<b>Panneau</b>		
178 x 178 cm	108838	€ 257
<b>Portail</b>		
100 x 178 cm	109536	€ 607



### CONSEIL

- Montage avec poteaux carrés (p.30-33) et L-attaches (p.95)
- Sens d'ouverture portails (p.67)



## CALDEIRA - THERMOWOOD

Panneau fermé et vertical en thermowood. En raison du chauffage prolongé dans un four spécial, ce bois devient très indéformable et insensible à l'humidité, à la moisissure et aux intempéries.

- Panneau fermé
- Lattes rabotées verticale en thermowood de 16 x 58 mm
- Supports horizontaux 28 x 56 mm
- Vis en inox
- Prémonté
- Quincaillerie
- Seulement sens d'ouverture 1 et 2 possible
- Sur mesure pas possible

B X H	REF.	PRIX
<b>Panneau</b>		
183 x 178 cm	108775	€ 292
<b>Portail</b>		
100 x 178 cm	109534	€ 607



### CONSEIL

- Montage avec système poteau 30 mm (p.30-33)
- Sens d'ouverture portails (p.67)



PLAQUE DE SOUBASSEMENT  
EN BOIS COMPOSITE  
Les planches peuvent aussi être utilisé  
comme plaque de soubassement quand  
vous les installer avec des profils de  
renforcement supplémentaires.  
Belle alternative aux plaques de  
soubassement de béton traditionnelles!



## CURTIS - BOIS COMPOSITE

Panneau en WPC (bois composite) avec très peu d'entretien. Les planchettes ont un profil différent de chaque côté. Ainsi, vous pouvez créer deux types de panneaux avec la même planche: un côté a un revêtement de planche large (visuel de 15 cm de plus), l'autre côté a un revêtement de planche étroite de 7 cm.

- Panneau fermé
- Tenon et mortaise 28 x 150 mm
- Finition haut et bas avec profil U en RAL 9004 ou RAL 9006
- Avec ou sans vitre
- Résistant aux intempéries
- Bois composite
- Attaches en inox 40 x 40 x 15 mm en bas
- Pas prémonté

### CONSEIL

- Montage avec système poteau 30 mm (p.30-33)



L X H	REF. RAL 9006 aluminium	REF. RAL 9004 noir	PRIX
<b>Panneau</b>			
182 x 182 cm	108793	108794	€ 235
182 x 92 cm	108787	108788	€ 154
<b>Panneau + vitre opaque 45 cm</b>			
182 x 182 cm	108796	108797	€ 259
<b>Panneau + vitre claire 90 cm</b>			
182 x 182 cm	108798	108799	€ 290
<b>Tube de renforcement supplémentaire</b>			
182 cm	109208		€ 14,8
<b>Planche - tenon &amp; mortaise</b>			
182 x 15 cm	108801		€ 19,5
<b>Planche avec éclairage led</b>			
182 x 15 cm	108789		€ 422





CONSEIL  
DESIGN

Le portail est fini avec une serrure et des charnières modernes et qualitatives de Locinox®.

## CURTIS PORTAIL - BOIS COMPOSITE

Le portail est équipé avec des planchettes avec un revêtement différent de chaque côté. Ainsi, vous pouvez créer deux types de panneaux avec les mêmes planches: un côté a un revêtement de planche large (visuel de 15 cm de plus), l'autre côté a un revêtement de planche étroite de 7 cm.

- Panneau fermé
- Tenon et mortaise 28 x 150 mm
- Résistant aux intempéries
- Bois composite
- Quincaillerie
- Sur mesure pas possible

### CONSEIL

- Montage avec système poteau 30 mm (p.30-33)
- Sens d'ouverture portails (p.67)

B X H	REF. RAL 9006 aluminium	REF. RAL 9004 noir	PRIX
<b>Portail</b>			
100 x 180 cm	108790	108790	€ 525
100 x 120 cm	108790	108790	€ 456





## FLORENCE - PIN TRAITÉ

Panneau modern avec des planches rabotées et des bords biseautés au pin traité autoclave.

- Lattes fines 16 x 45 mm
- Support verticales 28 x 56 mm
- Agrafes en inox
- Possibilité d'installer les panneaux sur les 2 côtés
- Prémonté
- Quincaillerie

### CONSEIL

- Montage 1 côté  
Poteaux carrés (p.30-33) et attaches (p.95)
- Montage sur les 2 côtés  
Poteaux intermédiaires (p. 30-31) + latte suppl. 28 x 56 mm
- Sens d'ouverture portails (p.67)

B X H	REF.	PRIX
<b>Panneau</b>		
178 x 180 cm	108836	€ 146
<b>Portail</b>		
100 x 180 cm	108835	€ 244
300 x 180 cm	108834	€ 623
<b>Latte suppl. pour montage à 2 côtés</b>		
2,8 x 5,6 cm (L 180 cm)	109185	€ 5,6





## AERO - PIN TRAITÉ

Panneau robuste en pin traité avec des planches biseautées. Les planches sont placées sur une petite distance les uns des autres de sorte que vous n'avez pas un coup d'oeil, mais vous pouvez éprouver la légèreté d'un panneau ouvert.

- Panneau semi-ouvert avec 23 planches biseautées 28 x 84 mm
- Supports verticales 16 x 58 mm
- Prémonté

### CONSEIL

- Montage 1 côté système poteaux 30 mm (p.30-33)
- Montage sur les 2 côtés Poteaux en bois 9 x 9 cm (p. 30-31)
- Sens d'ouverture portails (p.67)

B X H	REF.	PRIX
<b>Panneau</b>		
178 x 178 cm	108700	€ 145
<b>Portail</b>		
100 x 178 cm	109532	€ 245





## VITAL PIN TRAITÉ DE L'EUROPE CENTRALE

Panneau en pin traité, de l'Europe centrale, avec un prix économique. Les lames sont rabotés humide.  
Ce panneau est disponible en 17 et 19 planches.

- Planches rabotées humide 16 x 120 mm (17 planches), 16 x 140 mm (19 planches)
- Vis en inox
- Sur mesure pas possible

### CONSEIL

- Montage avec système poteau 49 mm (p.33)

L X H	REF.	PRIX
<b>Panneau 17</b> 180 x 180 cm	109257	€ 73,4
<b>Panneau 19</b> 180 x 180 cm	109258	€ 96,3



VITAL 17



VITAL 19





## PORTAIL VITAL

### PIN TRAITÉ DE L'EUROPE CENTRALE

Il existe également un portail à lames en 17 et 19 planches, construit avec une structure solide en métal galvanisé.

- Planches rabotées humide 16 x 120 mm (17 planches), 16 x 140 mm (19 planches)
- Vis en inox
- Cadre en métal galvanisé
- Sur mesure pas possible
- Quincaillerie

#### CONSEIL

- Montage avec poteaux carrés (p.30-33)
- Sens d'ouverture portails (p.67)

\* Sur commande

B X H	REF.	PRIX
<b>Portail 17</b>		
100 x 180 cm	109252	€ 245
200 x 180 cm*	109248	€ 492
<b>Portail 19</b>		
100 x 180 cm	109253	€ 245
200 x 180 cm*	109248	€ 492



VITAL 17



VITAL 19



## STRADA - PIN TRAITÉ

- Panneau fermé
- Planches rabotées 16 x 58 mm
- Traverses 28 x 56 mm
- Vis en inox
- Prémonté
- Deux côtés identiques
- Quincaillerie

### CONSEIL

- Montage avec système poteau 30 mm (p.30-33)
- Sens d'ouverture portails (p.67)

\* Sur commande

B X H	REF.	PRIX
<b>Panneau</b>		
178 x 180 cm	109169	€ 161
178 x 85 cm	109165	€ 105
<b>Portail</b>		
100 x 180 cm	109168	€ 261
300 x 180 cm*	109167	€ 729





CONSEIL  
DESIGN

Utilisez les panneaux Prestige en combinaison avec le système poteau 49 mm. Cela crée une clôture moderne dans votre jardin.

## PRESTIGE - PIN TRAITÉ

- Cadre raboté 45 x 95 mm avec coins arrondis et assemblé par tenon et mortaise
- Planches rabotées 16 x 120 mm par tenon et mortaise, profil en V
- A utiliser verticalement ou horizontalement\*\* (excl. H 90cm + sur mesure)
- Clous et vis en inox
- Prémonté
- Quincaillerie

### CONSEIL

- Montage avec système poteau 49 mm (p. 33) ou des poteaux carrés (p. 30-33) et attaches (p.95)
- Sens d'ouverture portails (p.67)

\* Sur commande. Dans le portail prestige et le panneau 180 x 90 cm, les planches sont positionnées verticales.

\*\* Quand on pose les panneaux horizontalement on doit prévoir des trous d'évacuation d'eau.

B X H	REF.	PRIX
<b>Panneau</b>		
180 x 180 cm	109106	€ 204
180 x 90 cm	109102	€ 133
<b>Portail*</b>		
100 x 180 cm	109105	€ 317
300 x 180 cm	109104	€ 807





CONSEIL  
DESIGN

Découvrez les bacs à fleurs, les bancs de jardin et tout les autres produits correspondants du ligne Venice dans le chapitre Déco de jardin à partir de p.68

## VENICE - PIN TRAITÉ

- Lattes fines 16 x 38 mm (1 côté)
- Supports verticales 28 x 56 mm
- Agrafes en inox
- Possibilité d'installer les panneaux sur les 2 côtés
- Prémonté

### CONSEIL

- Montage 1 côté
- Poteaux carrés (p.30-33) et attaches (p.95)
- Montage sur les 2 côtés
- Poteaux intermédiaires (p. 30-31)
- + latte suppl. 28 x 56 mm
- Sens d'ouverture portails (p.67)

B X H	REF.	PRIX
<b>Panneau</b>		
178 x 180 cm	109206	€ 141
<b>Portail</b>		
100 x 180 cm	109205	€ 244
300 x 180 cm	109204	€ 623
<b>Latte supp. pour montage 2 côtés</b>		
2,8 x 5,6 cm (L 180 cm)	109185	€ 5,6





## PLANO - PIN TRAITÉ

- Planches verticales 28 x 28 mm rabotées biseautées
- Distance des ouvertures 22 mm
- Support verticales 28 x 56 mm
- Vis en inox
- Prémonté

### CONSEIL

- Montage avec système poteau 30 mm (p.30-33)
- sens d'ouverture portails (p.67)

B X H	REF.	PRIX
<b>Panneau</b>		
180 x 180 cm	109092	€ 175
180 x 120 cm	109584	€ 128
180 x 80 cm	109088	€ 114
<b>Portail</b>		
100 x 180 cm	109091	€ 268
300 x 180 cm	109090	€ 682
100 x 80 cm	109087	€ 117





## LAMELLO - PIN TRAITÉ

- Lattes fines galbées de 16 x 58 mm
- Clous et vis en inox
- Supports verticaux 28 x 56 mm
- Prémonté

### CONSEIL

- Vis en inox 5 x 70 mm (p.95)
- Montage avec poteaux carrés (p.30-33)

B X H	REF.	PRIX
<b>Panneau</b>		
178 x 180 cm	108959	€ 178
178 x 150 cm	108961	€ 159
178 x 90 cm	108962	€ 116





## DELTA - PIN BLANC TRAITÉ

- Panneau fermé
- Cadre 45 x 55 mm
- Traverses verticales sciées 10 x 45 mm
- Lattes horizontale 8 x 95 mm
- Vis et agrafes en inox
- L'avant est raboté, le dos est scié
- Prémonté
- Quincaillerie et attaches

### CONSEIL

- Montage avec poteaux carrés (p.30-33) et attaches (p.98)
- Sens d'ouverture (p.67)

B X H	REF.	PRIX
<b>Panneau</b>		
180 x 180 cm	108804	€ 124
<b>Portail</b>		
100 x 180 cm	108803	€ 277





## MASSIF PIN TRAITÉ

- Panneau fermé
- 13 planches rabotées ± 28 x 145 mm (netto 130 mm) avec tenon et mortaise
- 1 planche décorative sans tenon 28 x 130 mm
- Poteaux non inclus
- Pas prémonté
- Quincaillerie

### CONSEIL

- Montage avec système poteau 30 mm (p.30-33)
- Fixer chaque planche
- Sens d'ouverture portails (p.67)

\* Sur commande

B X H	REF.	PRIX
<b>Panneau</b>		
178 x 183 cm	109009	€ 151
200 x 183 cm	109010	€ 165
178 x 93 cm	109001	€ 73,7
<b>Planche</b>		
178 x 14,5 cm	109003	€ 10,7
200 x 14,5 cm	109004	€ 11,9
<b>Planche décorative</b>		
178 x 13 cm	108996	€ 10,7
200 x 13 cm	108997	€ 11,9
<b>Portail</b>		
100 x 180 cm	108999	€ 313
300 x 180 cm*	108998	€ 793







## ITAUBA PANNEAU

- Panneau fermé
- 13 planches rabotées ± 21 x 143 mm (netto 130 mm) par tenon et mortaise
- 1 planche décorative sans tenon 21 x 130 mm
- Poteaux non inclus
- Pas prémonté

### CONSEIL

- Montage avec des poteaux à rainures itauba 22 mm (p. 30)
- Fixer chaque planche



B X H	REF.	PRIX
<b>Planche</b>		
180 x 14,3 cm	108925	€ 31,4
<b>Planche décorative</b>		
180 x 13 cm	108924	€ 31,4



## ROBUUST PIN BLANC TRAITÉ AUTOCLAVE

- Panneau fermé
- Planches sciées 9 x 95 mm
- Traverses sciées 14 x 45 mm
- Agrafes en inox
- Prémonté
- Quincaillerie
- Sur mesure pas possible

### CONSEIL

- Poteaux à rainures 36 mm pour montage (p. 30)
- Sens d'ouverture (p.67)

B X H	REF.	PRIX
<b>Panneau</b>		
180 x 180 cm	109128	€ 82,5
<b>Portail</b>		
100 x 180 cm	109126	€ 217



## LINEA PIN TRAITÉ

- Panneau fermé
- Planches rabotées 16 x 120 mm
- Traverses 28 x 56 mm
- Vis en inox
- Prémonté
- Quincaillerie

### CONSEIL

- Montage avec système poteau 30 mm (p.30-33)
- Sens d'ouverture (p.67)

\* Sur commande

B X H	REF.	PRIX
<b>Panneau</b>		
178 x 180 cm	108980	€ 127
<b>Portail</b>		
100 x 180 cm	108979	€ 239
300 x 180 cm*	108978	€ 707



Version épaisse



Version légère

## ERICA CLÔTURE EN BRUYÈRE

Clôtures naturelle en fines pousses de bruyère qui est résistant à notre climat. Disponible en version épaisse et légère. La version lourde a une épaisseur de 3-4 cm. La version légère est 2 cm.

L X H X E	REF.	PRIX
<b>Version épaisse</b>		
300 x 150 cm	108818	€ 97,5
300 x 180 cm	108819	€ 117
300 x 200 cm	108820	€ 130
<b>Version légère</b>		
500 x 200 cm	108817	€ 104

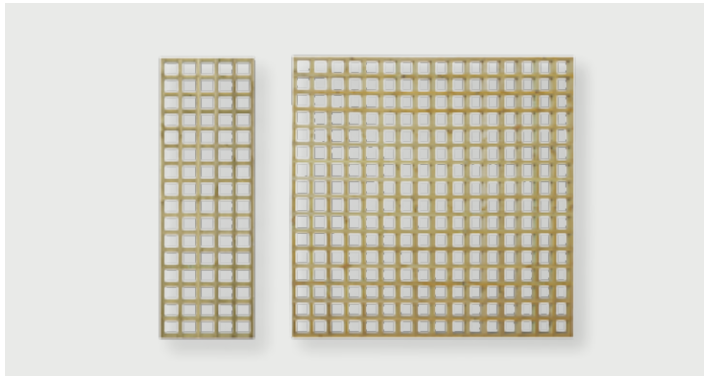

## KWADRO TREILLAGE

- Lattes fines 28 x 28 mm
- Mailles: ± 85 x 85 mm
- Pin traité autoclave
- Agrafes en inox ( + collé)
- Prémonté

### CONSEIL

- Montage avec poteaux carrés et attaches (p.95)  
ou système poteaux 30 mm (p.30-33)

L X H	REF.	PRIX
60 x 180 cm	108957	€ 78
180 x 180 cm	108956	€ 198

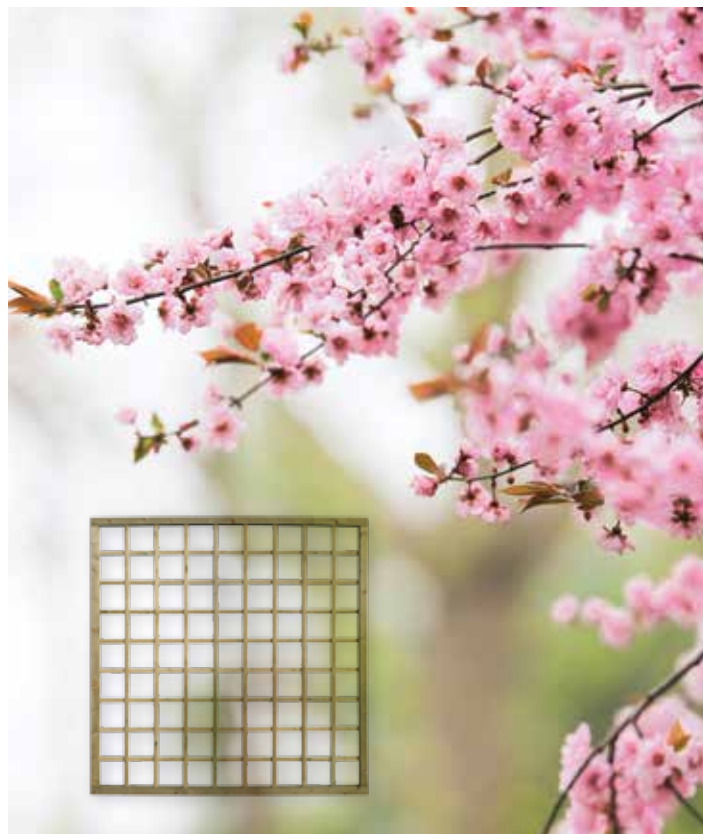

## TA TREILLAGE À MAILLE CARRÉE

- Cadre raboté avec tenon et mortaise
- Cadre panneau: 35 x 55 mm
- Lattes fines: 10 x 30 mm
- Mailles: ± 150 x 150 mm
- Pin blanc traité autoclave
- Prémonté

### CONSEIL

- Montage avec poteaux carrés (p.30-33)  
et attaches (p.95)

L X H	REF.	PRIX
40 x 180 cm	108948	€ 26,9
60 x 180 cm	108949	€ 29,2
80 x 180 cm	108950	€ 34,1
180 x 180 cm	108947	€ 53,7

# VUES DE DESSUS CLÔTURES

Avez-vous été en mesure de choisir le design qui convient le mieux à votre jardin? Il suffit de regarder le côté technique pour pouvoir commencer. Avec ces vues de dessus, vous pouvez voir comment les écrans doivent être positionnés avec précision par rapport aux poteaux. Est-ce que l'écran de votre choix est positionné entre les poteaux visibles ou sont les poteaux placés de manière invisible derrière les écrans? Voir ici.

ALUNE

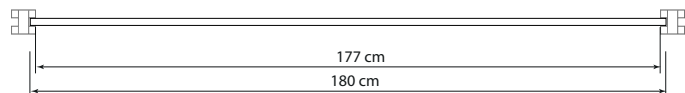

ALDUO

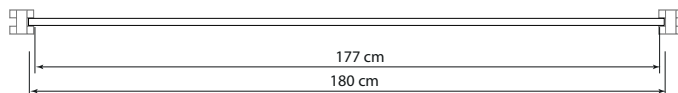

TOBA

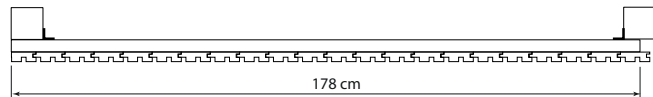

ETERNO

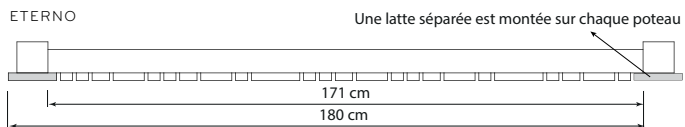

FURNAS

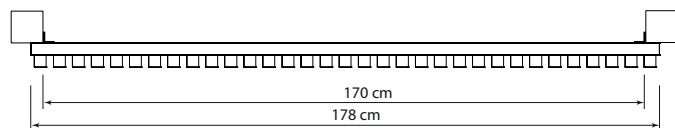

CALDEIRA

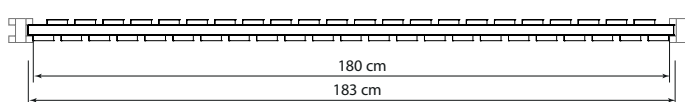

CURTIS

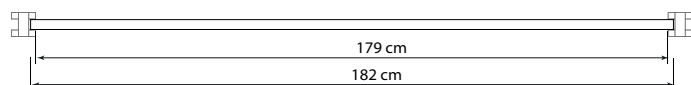

AERO

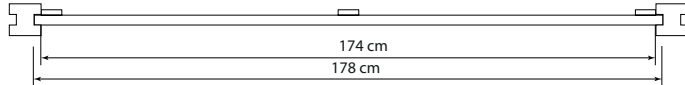

FLORENCE 1 CÔTÉ

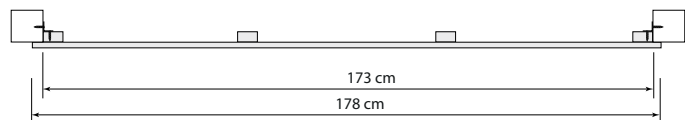

FLORENCE 2 CÔTÉS

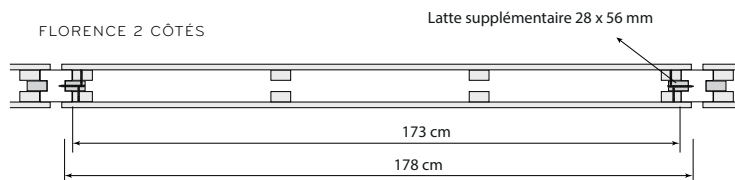

VITAL HORIZONTAL

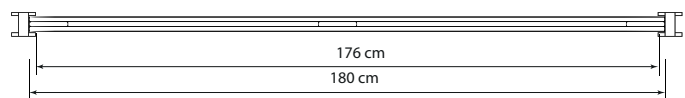

PLANO

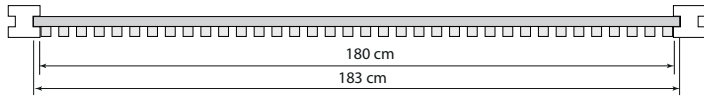

STRADA

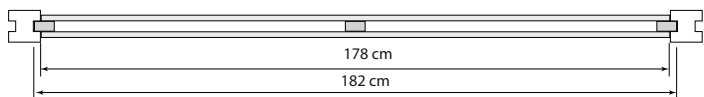

PRESTIGE

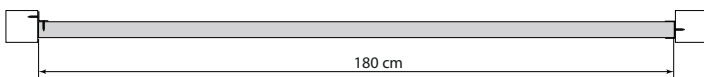

VENICE 1 CÔTÉ

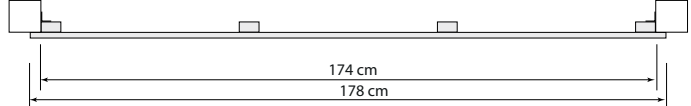

VENICE 2 CÔTÉS

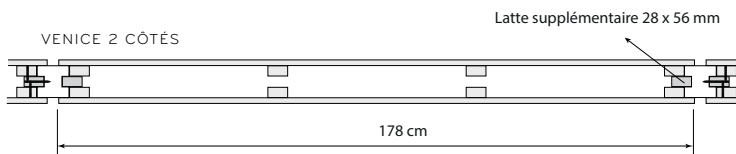

MASSIF 178 cm

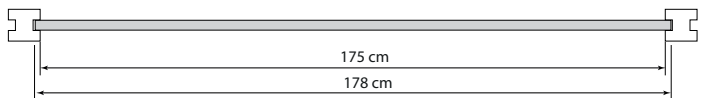

MASSIF 200 cm

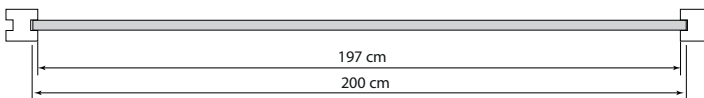

ITAUBA

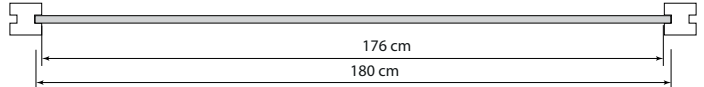

LAMELLO

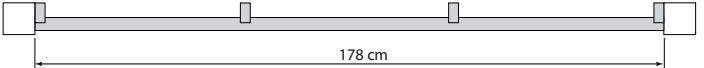

DELTA

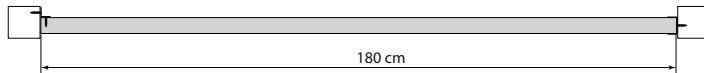

LINEA

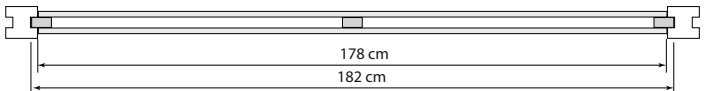

KWADRO

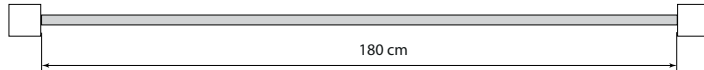

TA

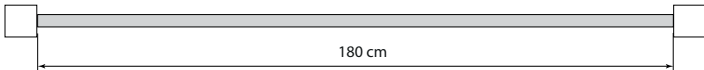

# POTEAUX CARRÉS EN BOIS



## SYSTÈME 30 MM

- Pin traité autoclave

**RAINURE 30 MM (Massif, Linea, Plano, Strada, Kwadro, Curtis, Aero)**

	REF.	PRIX
① <b>Poteau de départ</b>		
9 x 9 x 270 cm	108881	€ 26,9
12 x 12 x 300 cm	108880	€ 55,9
② <b>Poteau intermédiaire</b>		
9 x 9 x 270 cm	108884	€ 26,9
12 x 12 x 300 cm	108883	€ 55,9
③ <b>Poteau de coin</b>		
9 x 9 x 270 cm	108882	€ 26,9

## SYSTÈME 36 MM

- Pin traité autoclave

**RAINURE 36 MM (Robuust)**

	REF.	PRIX
① <b>Poteau de départ</b>		
9 x 9 x 270 cm	108891	€ 26,9
② <b>Poteau intermédiaire</b>		
9 x 9 x 270 cm	108892	€ 26,9

## SYSTÈME 22 MM

- Itauba

**RAINURE 22 MM (Itauba)**

	REF.	PRIX
<b>Poteau de départ</b>		
9 x 9 x 270 cm	108899	€ 132
<b>Poteau intermédiaire</b>		
9 x 9 x 270 cm	108900	€ 132

## ④ POTEAU AVEC UNE TÊTE DIAMANT

- Pin traité autoclave

	REF.	PRIX
7 x 7 x 160 cm	109219	€ 10,7
9 x 9 x 140 cm	109225	€ 14,9
9 x 9 x 160 cm	109226	€ 16,9

## ⑤ POTEAU AZOBÉ

	REF.	PRIX
9 x 9 x 270 cm	109244	€ 78,8
16,5 x 16,5 x 300 cm	109238	€ 364
<b>avec une tête diamant</b>		
12 x 12 x 200 cm	109235	€ 123
12 x 12 x 300 cm	109236	€ 182
14 x 14 x 300 cm	109237	€ 247

## ⑥ POTEAU EN PADOUK

	REF.	PRIX
<b>avec une tête diamant</b>		
14 x 14 x 270 cm*	109245	€ 375
14 x 14 x 300 cm*	109246	€ 407

\* Sous réserve du disponibilité du stock

## ⑦ POTEAU CARRÉ

- Pin traité autoclave
- Rabotés et coins arrondis

	REF.	PRIX
7 x 7 x 190 cm	109220	€ 10,2
7 x 7 x 240 cm	109221	€ 12,9
7 x 7 x 270 cm	109222	€ 14,5
7 x 7 x 290 cm	109224	€ 15,6
9 x 9 x 190 cm	109227	€ 17,7
9 x 9 x 240 cm	109228	€ 22,4
9 x 9 x 270 cm	109229	€ 25,2
9 x 9 x 290 cm	109231	€ 27
12 x 12 x 200 cm	109215	€ 37,3
12 x 12 x 300 cm	109216	€ 55,8
12 x 12 x 400 cm	109218	€ 74,4

## ⑧ POTEAU À DOUBLE ENCOCHE

- Pin traité autoclave
- Rabotés et coins arrondis

	REF.	PRIX
9 x 9 x 290 cm	109232	€ 30

## ⑨ POTEAU AVEC ENCOCHE

- Pin traité autoclave
- Rabotés et coins arrondis

	REF.	PRIX
7 x 7 x 270 cm	109223	€ 15,9
9 x 9 x 270 cm	109230	€ 26,9
12 x 12 x 300 cm	109217	€ 59

## ORNEMENT EN BOIS POUR POTEAUX CARRÉS

- Traité



	REF.	PRIX
Boule décorative	109158	€ 7,3
Chapeau 11 x 11 cm	109159	€ 3,3
Chapeau avec boule décorative	109160	€ 10,7

## BORNES ANTI-STATIONNEMENT

Catégorie de durabilité 1, brun-rouge, rabotés, coupés droits, tête diamant, 2 encoches pour bandes rouges réfléchissantes (livrées séparément), Coins biseautés et écoulements.

- Bois exotique

	REF.	PRIX
14 x 14 x 140 cm	108712	€ 111



- Réflecteur

	REF.	PRIX
5,5 x 9 cm (rouge)	109112	€ 6
5,5 x 9 cm (blanc)	109113	€ 6



## CHAPEAU DE RECOUVREMENT

- Pin traité autoclave



	REF.	PRIX
<b>Type étroit (30 mm) **</b>		
178 cm	108704	€ 8,2
200 cm	108705	€ 9,5
<b>Type large (45 mm)</b>		
180 cm	108703	€ 7,6

\*\* Avec tenon pour Massif p.24 et Robuust p.25

# POTEAUX EN ALUMINIUM

Avec notre système de poteaux en aluminium, vous pouvez construire une clôture dans laquelle vous pouvez utiliser partout des poteaux similaires. Ces poteaux sont laqués selon les normes du **Seaside Qualicoat**, ce qui signifie que la peinture offre une plus grande résistance aux intempéries dans des environnements hostiles (zone côtière, zone industrielle,...). Pour chaque poteau il y a 2 chapeaux de recouvrement adapté.

## SYSTÈME

Le système de poteaux en aluminium comprend un poteau intermédiaire, un poteau pour portail et deux profils U. Les écrans de jardin sont placés dans une rangée entre les poteaux intermédiaires. Le premier et dernier poteau est terminé avec un profil en U pour un résultat final magnifique. Si vous souhaitez intégrer un portail de jardin, vous devez utiliser un poteau renforcé pour portail. Le poteau pour portail est renforcé pour absorber la plus grande charge d'un portail de jardin. Pour créer un coin, vous utilisez également le poteau pour portail avec le profil U correspondant.

Exemple de configuration:

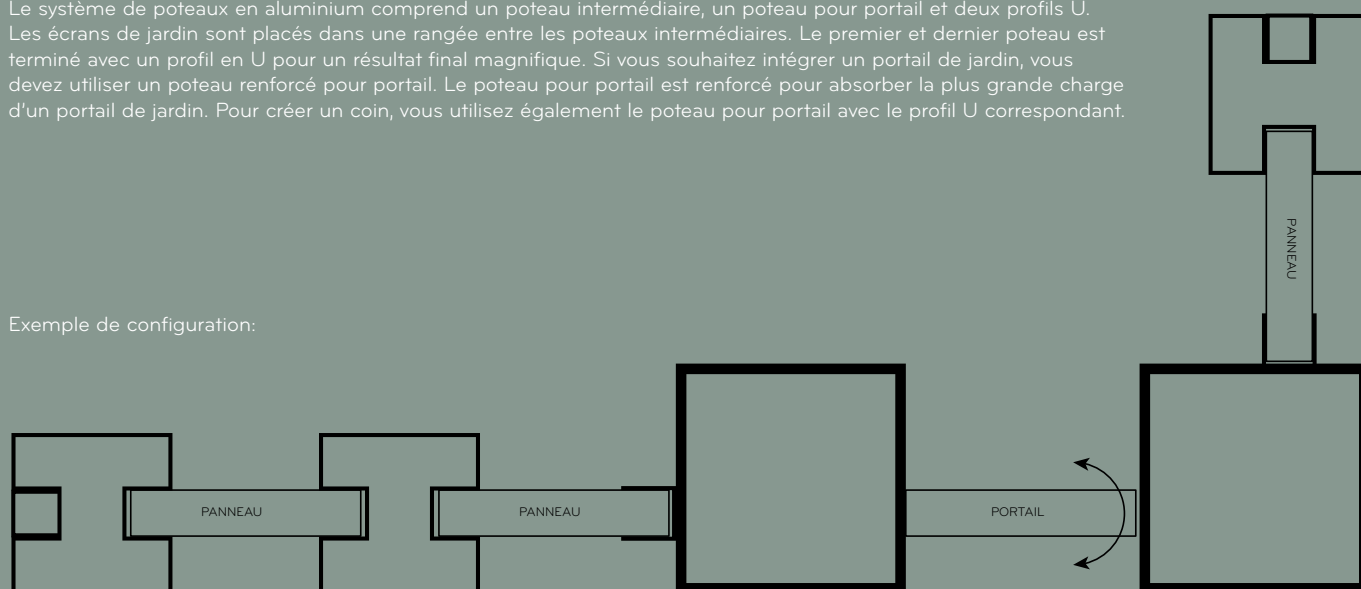

Il y a 3 systèmes disponibles:

### SYSTÈME 20 MM

Utilisez le système 20 lorsque vous avez choisi des écrans d'une épaisseur inférieure à 20 mm, tels que les écrans en aluminium. Ce système est disponible en gris RAL 7005.



### SYSTÈME 30 MM

Utilisez le système 30 lorsque vous avez choisi des écrans d'épaisseur inférieure à 30 mm, tels que Caldeira, Curtis, Aero, Florence 2 côtés, Plano, Strada, Massif, Linea, Kwadro. Ce système est disponible en RAL 9006 aluminium et en RAL 9004 noir.



### SYSTÈME 49 MM

Utilisez le système 49 lorsque vous avez choisi des écrans d'une épaisseur inférieure à 49 mm, tels que Prestige, Vital et Delta. Ce système est disponible en aluminium RAL 9006 et en noir RAL 9004.



\* Ce système de poteaux mis à jour est disponible à partir du printemps 2020. Contactez votre revendeur pour plus d'info.





## SUPPORT DE PIQUET PIED EN INOX

Vous voulez monter votre clôture sur un mur bas ou sur le béton ? Avec notre support de piquet en inox vous ne devez pas placer nos poteaux en aluminium dans le sol. Contactez votre revendeur le plus proche pour plus d'info.

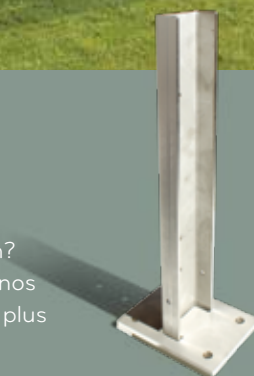

système 20 mm		RAL 7005	PRIX	
<b>poteau de départ</b>	7 x 7 x 270 cm	111891	€ 72,3	
<b>poteau intermédiaire</b>	7 x 7 x 270 cm	109562	€ 59	
<b>poteau coin/portail</b>	10 x 10 x 270 cm	109554	€ 104	
<b>Profil U pour poteau coin/portail</b>	270 cm	109650	€ 13,8	
système 30 mm		RAL 9006	RAL 9004	PRIX
<b>poteau de départ</b>	7 x 7 x 270 cm	111889	111888	€ 72,3
<b>poteau intermédiaire</b>	7 x 7 x 270 cm	109559	109560	€ 59
<b>poteau coin/portail</b>	10 x 10 x 270 cm	109552	109553	€ 104
<b>Profil U pour poteau coin/portail</b>	270 cm	109647	109648	€ 19,6
système 49 mm		RAL 9006	RAL 9004	PRIX
<b>poteau de départ</b>	7 x 7 x 270 cm	111885	111886	€ 72,3
<b>poteau intermédiaire</b>	7 x 7 x 270 cm	109556	109557	€ 59
<b>poteau coin/portail</b>	10 x 10 x 270 cm	109552	109553	€ 104
<b>Profil U pour poteau coin/portail</b>	270 cm	109644	109645	€ 27,9
Accessoires		REF	PRIX	
<b>Support de piquet pied en inox</b>		109041	€ 59,3	
<b>Chapeau de recouvrement suppl. pour poteau intermédiaire</b>		108922	€ 3	
<b>Chapeau de recouvrement suppl. pour poteau coin/portail</b>		109642	€ 3	





## PORTES EN MÉTAL

Nos portes en métal ont une finition impeccable. Chaque cadre est soudé par nos professionnels, puis emmené à la galvanisation et thermo-laquage. Ces techniques offrent non seulement une belle finition, mais augmentent aussi la résistance à la corrosion et veillent à ce que les portes soient plus résistantes aux rayures. Après la galvanisation, nos professionnels complètent les cadres métalliques avec la finition en padouk. En outre, chaque porte est équipée d'un verrou Locinox en acier inoxydable.

### SPECIFICATIONS STANDARD POUR PORTES BATTANTES EN MÉTAL

- Sens d'ouverture standard: 1. Pour un sens d'ouverture hors standard nous calculons une plus-value.
- Au DR3 et DR4 les pentures sont visible à l'avant
- Poteaux + quincaillerie comprise
- Seulement automatisé enterré possible
- Couleurs RAL standard :



9004    7016    7030    9010    6005    6009

D'autres couleurs RAL sont disponibles à un coût supplémentaire.



## FERRO - PORTE AUTOPORTANTE AVEC CADRE EN MÉTAL

Porte autoportante en bois padouk avec cadre en métal, disponible avec revêtement ouvert ou fermé.

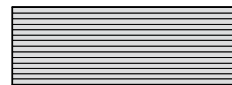
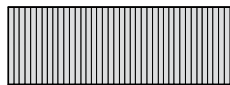

FERRO	Porte autoportante verticale	Porte autoportante horizontale
<b>Largeur</b>	550 cm	550 cm
<b>Hauteur</b>	190 cm	190 cm
<b>Cadre de porte en métal</b>	60 x 60 mm	60 x 60 mm
<b>Habillé en planches de bois en padouk</b>		
REF 108831	€ 10.583	€ 11.046

\* Pour une porte autoportante vous pouvez opter pour un revêtement ouvert ou fermé. Chez un revêtement ouvert la dimensions netto de la planche est 19 x 140 mm. Chez un revêtement fermé, la dimension est 19 x 130 mm.

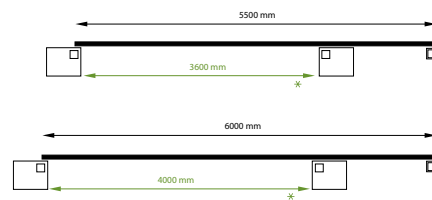
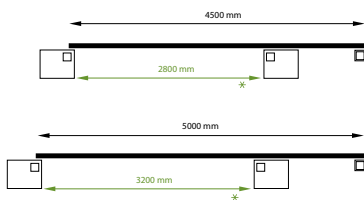

### ATTENTION

\* La distance entre les deux poteaux gauche est la distance du passage libre



Le cadre fin métallique donne un look très moderne au Ferro.



FERRO POTEAUX	Poteau habillé en bois exotique	Colonne
<b>Largeur x profondeur totale</b>	15,5 x 15,5 cm x 210 cm	52 x 43 cm x 210 cm
<b>Poteau métallique</b>	200 x 10 x 10 cm	200 x 10 x 10 cm
<b>Finition</b>	prémonté	prémonté
<b>Habillé en padouk</b>		
	REF 109028    € 600	REF 109275    € 1.939

### KIT D'AUTOMATISATION PORTE AUTOPORTANT

Kit complet: 1 moteur, 2 télécommandes, coffret électrique, récepteur, jeu photocellules, lampe clignotante, antenne et crémaillère.

€ 1.867 (REF 108726)

Plus d'info: voir p.66-67



iroko / padouk  
max. 1,9 m  
max. 6 m  
Portail sur mesure possible jusqu'à largeur 6 m !



La Garonne est la Dronne sont aussi disponible avec revêtement complètement fermée.

## GARONNE - CADRE EN MÉTAL

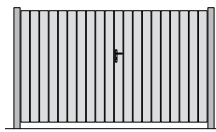
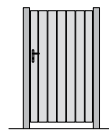

GARONNE	Portail simple	Portail double
<b>Largeur</b>	100 cm	300 cm
<b>Hauteur</b>	180 cm	180 cm
<b>Cadre de porte en métal</b>	40 x 60 mm	40 x 60 mm
<b>Poteaux métalliques</b>	10 x 10 x 270 cm	10 x 10 x 270 cm
<b>Habillé en padouk - verticale - 19 x 140 mm*</b>		
REF 108844	€ 1.799	€ 3.845

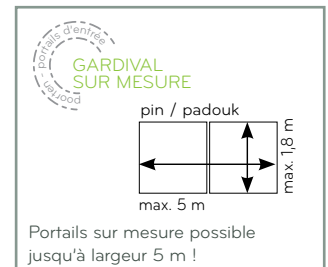

\* Revêtement complètement fermé : planches de 19 x 130 mm



SAVIEZ-VOUS ?

Padouk est un bois très durable et exceptionnellement stable d'Afrique centrale et occidentale. La couleur rouge corail typique pour le padouk obtient une belle couleur grise après quelques semaines. Lorsque le bois a atteint la teinte de couleur désirée, vous pouvez traiter le bois pour éviter toute décoloration supplémentaire.



## DRONNE - CADRE EN MÉTAL

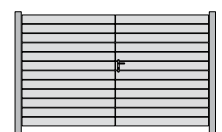
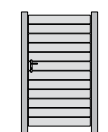

DRONNE	Portail simple	Portail double
<b>Largeur</b>	100 cm	300 cm
<b>Hauteur</b>	180 cm	180 cm
<b>Cadre de porte en métal</b>	40 x 60 mm	40 x 60 mm
<b>Poteaux métalliques</b>	10 x 10 x270 cm	10 x 10 x270 cm
<b>Habillé en padouk - Horizontale - 19 x 140 mm*</b>		
REF 108808	€ 1.799	€ 3.845

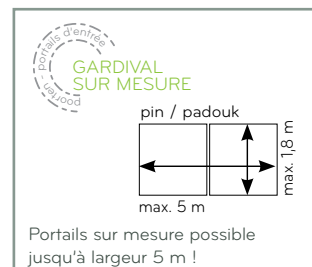

\* Revêtement complètement fermé : planches de 19 x 130 mm

La Rhone et la Dordogne est aussi disponible avec revêtement complètement fermée.



## RHONE - CADRE EN MÉTAL

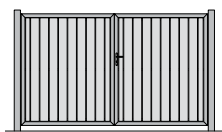

RHONE	Portail simple	Portail double
<b>Largeur</b>	100 cm	300 cm
<b>Hauteur</b>	180 cm	180 cm
<b>Cadre de porte en métal</b>	40 x 60 mm	40 x 60 mm
<b>Poteaux métalliques</b>	10 x 10 x 270 cm	10 x 10 x 270 cm
<b>Habillé en padouk - verticale - 19 x 140 mm*</b>		
REF 109115	€ 1.799	€ 3.845

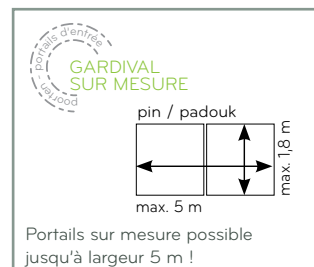

\* Revêtement complètement fermé : planches de 19 x 130 mm





## DORDOGNE - CADRE EN MÉTAL

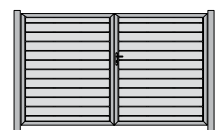
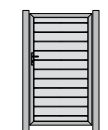

DORDOGNE	Portail simple	Portail double
<b>Largeur</b>	100 cm	300 cm
<b>Hauteur</b>	180 cm	180 cm
<b>Cadre de porte en métal</b>	40 x 60 mm	40 x 60 mm
<b>Poteaux métalliques</b>	10 x 10 x270 cm	10 x 10 x270 cm
<b>Habillé en padouk - horizontale - 19 x 140 mm*</b>		
REF 108806	€ 1.799	€ 3.845

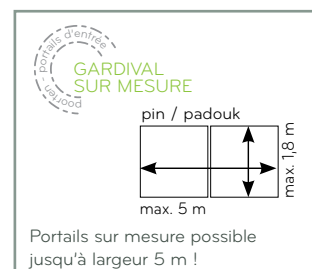

\* Revêtement complètement fermé : planches de 19 x 130 mm



## LOIRE - CADRE EN MÉTAL

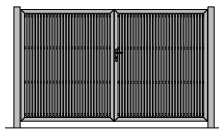
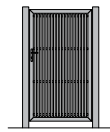

LOIRE	Portail simple	Portail double
<b>Largeur</b>	100 cm	300 cm
<b>Hauteur</b>	180 cm	180 cm
<b>Cadre de porte en métal</b>	40 x 60 mm	40 x 60 mm
<b>Poteaux métalliques</b>	10 x 10 x 270 cm	10 x 10 x 270 cm
<b>Habillé avec lattes en padouk - Verticale - 19 x 45 mm</b>		
REF 108982	€ 2.103	€ 4.699

**GARDIVAL  
SUR MESURE**

pin / padouk  

 max. 5 m  
 max. 1,8 m

Portails sur mesure possible jusqu'à largeur 5 m !

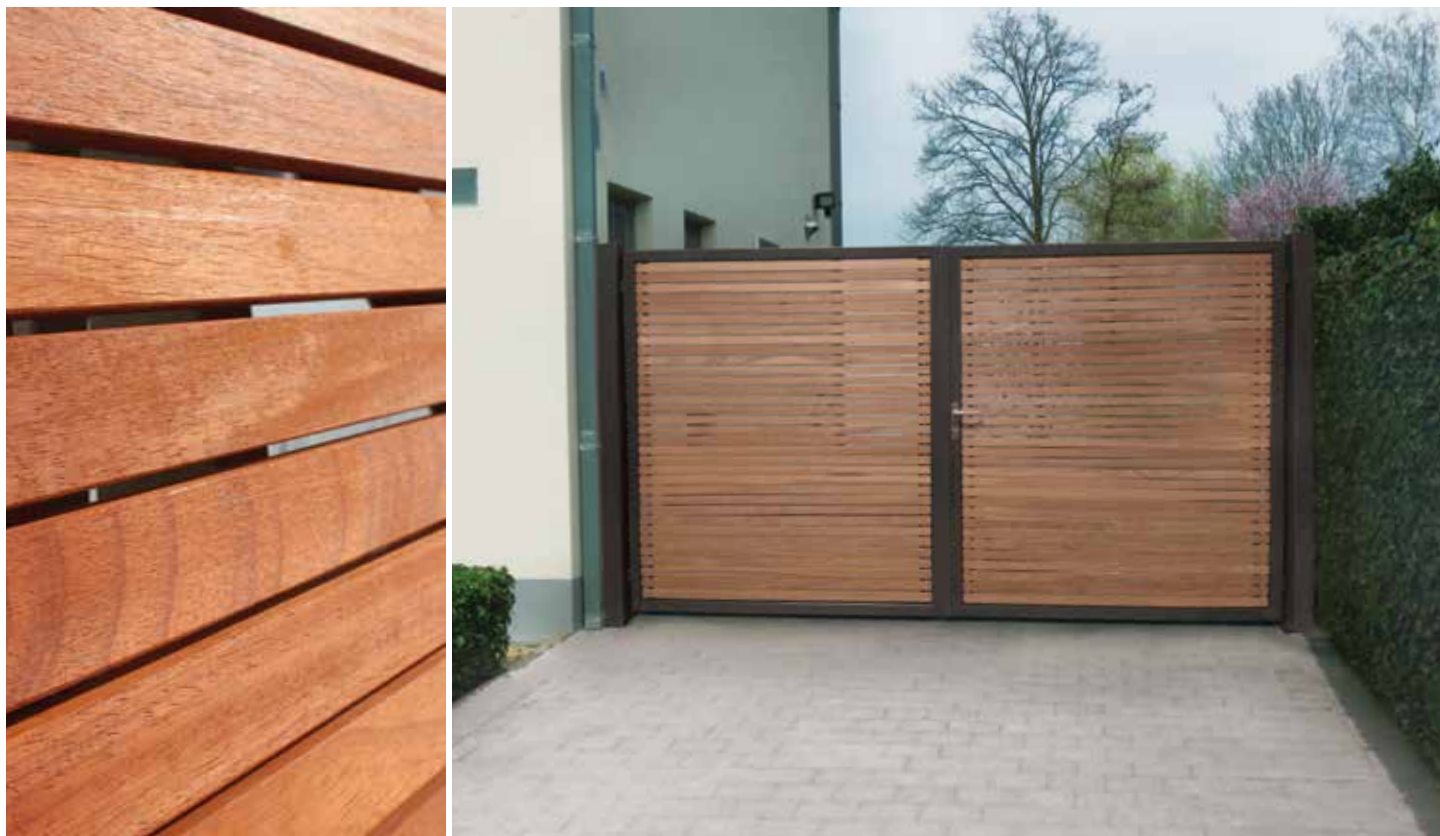

## LOT - CADRE EN MÉTAL

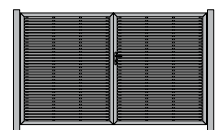

LOT	Portail simple	Portail double
<b>Largeur</b>	100 cm	300 cm
<b>Hauteur</b>	180 cm	180 cm
<b>Cadre de porte en métal</b>	40 x 60 mm	40 x 60 mm
<b>Poteaux métalliques</b>	10 x 10 x 270 cm	10 x 10 x 270 cm
<b>Habillé avec lattes en padouk - Horizontale - 19 x 45 mm</b>		
REF 108984	€ 2.103	€ 4.699

**GARDIVAL SUR MESURE**

pin / padouk
   
  
 max. 5 m
   
 max. 1,8 m

Portails sur mesure possible jusqu'à largeur 5 m !





## PORTES EN BOIS

Découvrez notre gamme de portails en bois. Vous pouvez choisir parmi différents modèles, les types de bois et les dimensions. L'assemblage est en tenons et mortaises, ainsi nos portails sont plus solide et qualitative. Pour chaque portail les meilleurs bois sont sélectionnés et contrôlés de telle sorte qu'on peut garantie un excellent rapport qualité-prix. Enfin, nous nous assurons que le portail complet est fait en détail dans le même bois de qualité. Pourquoi choisir pour nous? nous pouvons être très flexible pour les commandes sur mesure.

### SPECIFICATIONS STANDARD POUR LES PORTES BATTANTES EN BOIS

- Nous travaillons standard avec des planches rabotées de:

**revêtement fermé**

- ° pin: 16 x 110 mm
- ° iroko: 15 x 85 mm
- ° padouk: 19 x 130 mm

**revêtement ouvert**

- ° iroko: 15 x 140 mm
- ° padouk: 19 x 140 mm

- Nous travaillons standard avec des traverses de:

- ° pin: 15 x 120 mm, 20 x 120 mm
- ° iroko: 15 x 120 mm, 20 x 120 mm
- ° padouk: 19 x 120 mm

- Sens d'ouverture standard: 1. Pour un sens d'ouverture hors standard nous calculons une plus-value.
- Les portes sont toujours livrées avec la quincaillerie incluse
- Tous les poteaux disponibles sur p.63

### SPECIFICATIONS STANDARD POUR LES PANNEAUX LATÉRAUX EN BOIS

- Les panneaux latéraux sont possible en combinaisons avec plusieurs types de portes
- Montage avec des attaches



## FARO - PORTE AUTOPORTANTE

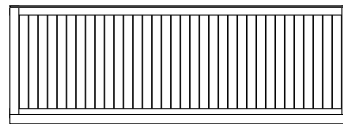
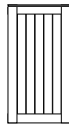

FARO PORTAILS	Portail à battant simple	Porte autoportante
<b>Largeur</b>	100 cm	550 cm
<b>Hauteur</b>	190 cm	190 cm
<b>Cadre (tenon et mortaise)</b>	58 x 140 mm	58 x 140 mm
<b>Bois:</b>	REF 108828	REF 108829
- Iroko	€ 956	€ 6.188
- Padouk	€ 1.489	€ 9.403

### SPECIFICATIONS

- Chapeau de recouvrement 40 x 70 mm (hauteur totale 193,5 cm)

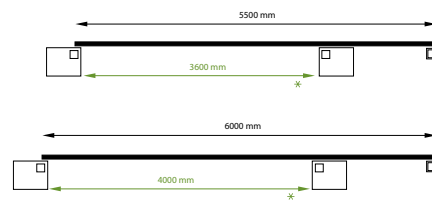
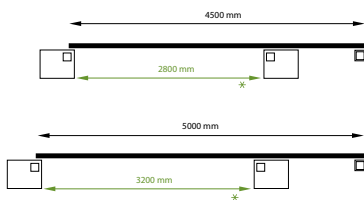

### ATTENTION

\* La distance entre les deux poteaux gauche est la distance du passage libre

Les colonnes sont finies avec de la pierre bleue



FARO POTEAUX	Poteau habillé en bois exotique	Colonne
<b>Largeur x profondeur totale</b>	15,5 x 15,5 x 210 cm	52 x 43 x 210 cm
<b>Poteau métallique</b>	200 x 10 x 10 cm	200 x 10 x 10 cm
<b>Finition</b>	prémonté	prémonté
<b>Revêtement</b>		
- Iroko	REF 109027 € 490	REF 109274 € 1.309
- Padoek	REF 109028 € 600	REF 109275 € 1.939

### KIT D'AUTOMATISATION PORTE AUTOPORTANT

Kit complet: 1 moteur, 2 télécommandes, coffret électrique, récepteur, jeu photocellules, lampe clignotante, antenne et crémaillère.

€ 1.867 (REF 108726)

Plus d'info: voir p.66-67



portails d'entrée  
GARDIVAL  
SUR MESURE

iroko / padouk  
max. 6 m  
max. 1,9 m

Portails sur mesure possible jusqu'à largeur 6 m !



## OXFORD - PORTAILS EN BOIS

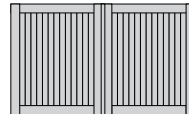
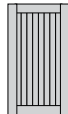

OXFORD	Portail simple	Portail double
<b>Largeur</b>	100 cm	300 cm
<b>Hauteur</b>	180 cm	180 cm
<b>Cadre (tenon et mortaise)</b>	58 x 140 mm 45 x 140 mm - iroko ≤ 1,4 m	58 x 140 mm
<b>Bois:</b>	REF 109024	REF 109024
- Pin traité autoclave	€ 632	€ 1.329
- Iroko	€ 844	€ 2.119
- Padouk	€ 1.275	€ 2.982

Aussi disponible avec quincaillerie pivotante.



portails d'entrée  
GARDIVAL  
SUR MESURE

pin  
max. 3,5 m  
max. 1,8 m

iroko / padouk  
max. 4 m  
max. 2,2 m





## OXFORD - PANNEAUX LATÉRAUX EN BOIS

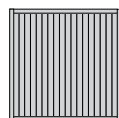
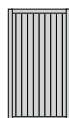

OXFORD	Panneau latéral	Panneau latéral
<b>Largeur</b>	100 cm	180 cm
<b>Hauteur</b>	180 cm	180 cm
<b>Cadre**</b>	45 x 65 mm (pin et iroko) 58 x 65 mm (padouk)	45 x 65 mm (pin et iroko) 58 x 65 mm (padouk)
<b>Bois:</b>	REF 109026	REF 109026
- Pin traité autoclave	€ 310	€ 471
- Iroko	€ 622	€ 966
- Padouk	€ 836	€ 1.329

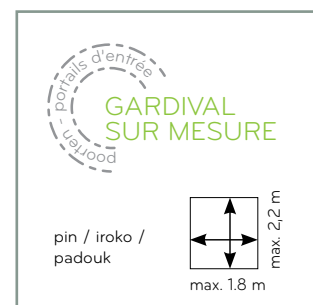

### \*\* ATTENTION!

Parce que les panneaux latéraux ont une structure plus fine, les lignes de la structure des panneaux ne coïncide pas toujours avec celles des portes. Si vous voulez que la structure de ligne coïncide avec celles des portes, vous pouvez opter pour une porte sans quincaillerie avec une cadre de 45/58 x 140 mm.



## BRADFORD - PORTAILS EN BOIS

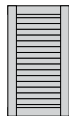

Aussi disponible avec quincaillerie pivotante.



BRADFORD	Portail simple	Portail double
<b>Largeur</b>	100 cm	300 cm
<b>Hauteur</b>	180 cm	180 cm
<b>Cadre (tenon et mortaise)</b>	58 x 140 mm 45 x 140 mm - iroko ≤ 1,4 m	58 x 140 mm
<b>Bois:</b>	REF 108751	REF 108751
- Pin traité autoclave	€ 632	€ 1.329
- Iroko	€ 844	€ 2.119
- Padouk	€ 1.275	€ 2.982

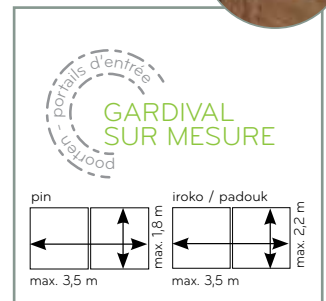



## BRADFORD - PANNEAUX LATÉRAUX EN BOIS

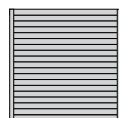
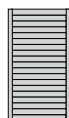

BRADFORD	Panneau latéral	Panneau latéral
<b>Largeur</b>	100 cm	180 cm
<b>Hauteur</b>	180 cm	180 cm
<b>Cadre**</b>	45 x 65 mm (pin et iroko) 58 x 65 mm (padouk)	45 x 65 mm (pin et iroko) 58 x 65 mm (padouk)
<b>Bois:</b>	REF 108753	REF 108753
- Pin traité autoclave	€ 310	€ 471
- Iroko	€ 622	€ 966
- Padouk	€ 836	€ 1.329

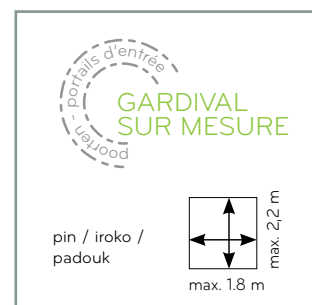

### \*\* ATTENTION!

Parce que les panneaux latéraux ont une structure plus fine, les lignes de la structure des panneaux ne coïncide pas toujours avec celles des portes. Si vous voulez que la structure de ligne coïncide avec celles des portes, vous pouvez opter pour une porte sans quincaillerie avec une cadre de 45/58 x 140 mm.



## GRANADA - PORTAILS EN BOIS

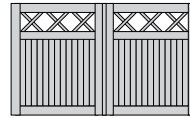
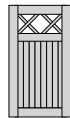

Aussi disponible avec quincaillerie pivotante.



GRANADA	Portail simple	Portail double
<b>Largeur</b>	100 cm	300 cm
<b>Hauteur</b>	180 cm	180 cm
<b>Cadre (tenon et mortaise)</b>	58 x 140 mm 45 x 140 mm - iroko ≤ 1,4 m	58 x 140 mm
<b>Bois</b>	REF 109083	REF 109083
- Pin traité autoclave	€ 804	€ 1.650
- Iroko	€ 1.034	€ 2.518
- Padouk	€ 1.500	€ 3.488

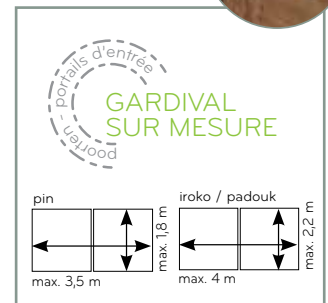

### SPECIFICATIONS

- Lattes croisées 16 x 45 mm
- Extra traverse
- Traverse tenon et mortaise 58 x 140 mm (45 x 140 mm iroko ≤ 1,4 m)



## GRANADA - PANNEAUX LATÉRAUX EN BOIS

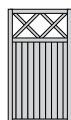

GRANADA	Panneau latéral	Panneau latéral
<b>Largeur</b>	100 cm	180 cm
<b>Hauteur</b>	180 cm	180 cm
<b>Cadre**</b>	45 x 65 mm (pin et iroko) 58 x 65 mm (padouk)	45 x 65 mm (pin et iroko) 58 x 65 mm (padouk)
<b>Bois:</b>	REF 109085	REF 109085
- Pin traité autoclave	€ 310	€ 471
- Iroko	€ 622	€ 966
- Padouk	€ 836	€ 1.329

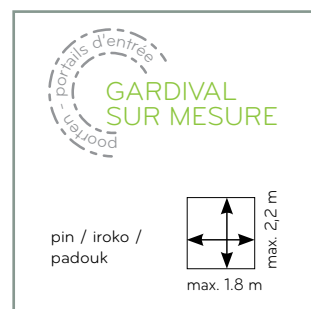

### \*\* ATTENTION!

Parce que les panneaux latéraux ont une structure plus fine, les lignes de la structure des panneaux ne coïncide pas toujours avec celles des portes. Si vous voulez que la structure de ligne coïncide avec celles des portes, vous pouvez opter pour une porte sans quincaillerie avec une cadre de 45/58 x 140 mm.

Pour un portail sur mesure; les croix diagonales peuvent être asymétriques.

### SPECIFICATIONS

- Lattes croisées 16 x 45 mm
- Traverse 15 x 120 mm pin + iroko, 19 x 120 mm padouk



## CORDOBA - PORTAILS EN BOIS

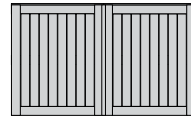
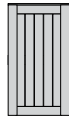

CORDOBA	Portail simple	Portail double
<b>Largeur</b>	100 cm	300 cm
<b>Hauteur*</b>	180 cm	180 cm
<b>Cadre (tenon et mortaise)</b>	58 x 140 mm 45 x 140 mm - iroko ≤ 1,4 m	58 x 140 mm
<b>Bois</b>	REF 108784	REF 108784
:- Iroko	€ 900	€ 2.445
- Padouk	€ 1.253	€ 3.247

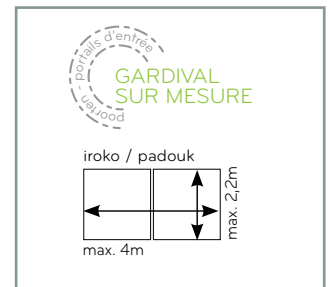

### SPECIFICATIONS

- Chapeau de recouvrement 40 x 70 mm

\* Hauteur totale 182,5 cm par chapeau de recouvrement sur cadre de 45 mm

Hauteur totale 183,5 cm par chapeau de recouvrement sur cadre de 58 mm



**PERFECT MATCH**

VOUS AVEZ VU?

CES PANNEAUX LATÉRAUX SONT UN MATCH PARFAIT AVEC LA PORTE COULISSANTE FARO (voir p. 46-47 pour plus d'info)

## CORDOBA - PANNEAUX LATÉRAUX EN BOIS

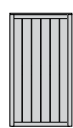

CORDOBA	Panneau latéral	Panneau latéral
<b>Largeur</b>	100 cm	180 cm
<b>Hauteur</b>	180 cm	180 cm
<b>Cadre (tenon et mortaise)**</b>	45 x 65 mm (iroko) 58 x 65 mm (padouk)	45 x 65 mm (iroko) 58 x 65 mm (padouk)
<b>Bois:</b>	REF 108786	REF 108786
- Iroko	€ 683	€ 1.063
- Padouk	€ 919	€ 1.461

portails d'entrée  
GARDIVAL  
SUR MESURE

max. 2.2 m  
max. 1.8 m

iroko / padouk

**\*\* ATTENTION!**

Parce que les panneaux latéraux ont une structure plus fine, les lignes de la structure des panneaux ne coïncide pas toujours avec celles des portes. Si vous voulez que la structure de ligne coïncide, vous pouvez opter pour une porte sans quincaillerie avec une cadre de 45/58 x 140 mm.



## BURTON - PORTAILS EN BOIS

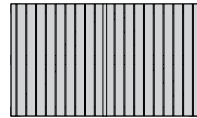
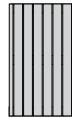

Aussi disponible avec quincaillerie pivotante.



BURTON	Portail simple	Portail double
<b>Largeur</b>	100 cm	300 cm
<b>Hauteur</b>	180 cm	180 cm
<b>Cadre (tenon et mortaise)</b>	58 x 140 mm 45 x 140 mm - iroko ≤ 1,4 m	58 x 140 mm
<b>Bois:</b>	REF 108772	REF 108772
- iroko	€ 1.148	€ 2.289
- padouk	€ 1.275	€ 2.982

Logo: **GARDIVAL SUR MESURE**

iroko / padouk

max. 4 m

max. 18 m

### SPECIFICATIONS

- Traverses de 45 x 140 mm iroko ≤ 1,4 m / 58 x 140 mm padouk





## BURTON - PANNEAUX LATÉRAUX EN BOIS

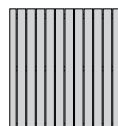
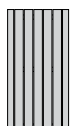

BURTON	Panneau latéral	Panneau latéral
<b>Largeur</b>	100 cm	180 cm
<b>Hauteur</b>	180 cm	180 cm
<b>Supports</b>	45 x 65 mm (iroko) 58 x 65 mm (padouk)	45 x 65 mm (iroko) 58 x 65 mm (padouk)
<b>Bois:</b>	REF 108774	REF 108774
- Iroko	€ 559	€ 870
- Padouk	€ 752	€ 1.195

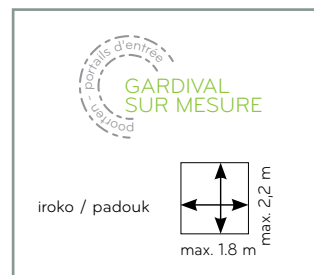

### SPECIFICATIONS

- Traverses de 45 x 70 mm iroko / 58 x 70 mm padouk



## PRADO - PORTAILS EN BOIS

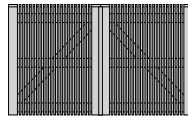
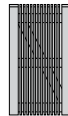

PRADO	Portail simple	Portail double
<b>Largeur</b>	100 cm	300 cm
<b>Hauteur</b>	180 cm	180 cm
<b>Cadre</b>	58 x 140 mm	58 x 140 mm
<b>Bois:</b>	REF 109100	REF 109100
- Iroko	€ 1.260	€ 3.052

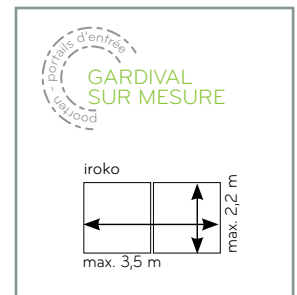

### SPECIFICATIONS

- Lattes verticales 28 x 45 mm
- Traverse de 45 x 140 mm avec tenon et mortaise
- Pas d'automatisation possible



## MADRID - PORTAILS EN BOIS



MADRID	Portail simple	Portail double
<b>Largeur</b>	100 cm	300 cm
<b>Hauteur</b>	180 cm	180 cm
<b>Cadre (tenon et mortaise)</b>	58 x 140 mm 45 x 140 mm - iroko ≤ 1,4 m	58 x 140 mm
<b>Bois:</b>	REF 108991	REF 108991
- Iroko	€ 1.200	€ 3.015
- Padouk	€ 1.656	€ 4.003

### SPECIFICATIONS

- Lamelles robotées 21 x 45 mm iroko / 21 x 58 mm padouk

Aussi disponible avec quincaillerie pivotante.

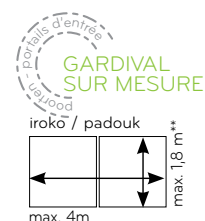

### ATTENTION!

\*\* Hauteur sur mesure: hauteur arrondie à la lamelle



## WINDSOR - PORTAILS EN BOIS

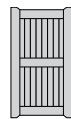

WINDSOR	Portail simple
<b>Largeur</b>	100 cm
<b>Hauteur</b>	180 cm
<b>Cadre (tenon et mortaise)</b>	58 x 140 mm 45 x 140 mm - iroko ≤ 1,4 m
<b>Bois:</b>	REF 109265
- Pin traité autoclave	€ 664
- Iroko	€ 858
- Padouk	€ 1.389

### SPECIFICATIONS

- Traverse tenon et mortaise
- 45 x 140 mm pin + iroko ≤ 1,4 m, 58 x 140 mm padouk



Le Windsor est aussi disponible dans un modèle droit, sans 'oreilles'

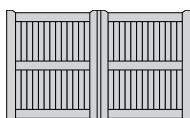

WINDSOR	Portail double
<b>Largeur</b>	300 cm
<b>Hauteur</b>	150 cm
<b>Cadre (tenon et mortaise)</b>	58 x 140 mm
<b>Bois:</b>	REF 109265
- Pin traité autoclave	€ 1.393
- Iroko	€ 2.169
- Padouk	€ 3.262

### SPECIFICATIONS

- Traverse tenon et mortaise
- Automatisation battant possible
- Automatisation enterré seulement possible chez modèle sans 'oreilles'

Le modèle sans oreilles est disponible avec quincaillerie pivotante.

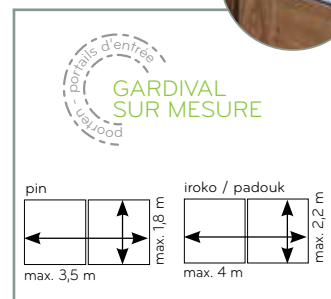

# PLUS D' INFO

Ce chapitre fournit une explication du choix des pôles, des sens d'ouverture et du quincaillerie des portes. Ici vous trouvez aussi une gamme de automatisation. Ainsi, vous pouvez complètement personnaliser vos portails et vos panneaux lateraux pour répondre à vos besoins personnels.

1. POTEAUX

2. AUTOMATISATION DES PORTAILS

3. QUINCAILLERIE

4. SENS D'OUVERTURE



# POTEAUX POUR PORTAILS

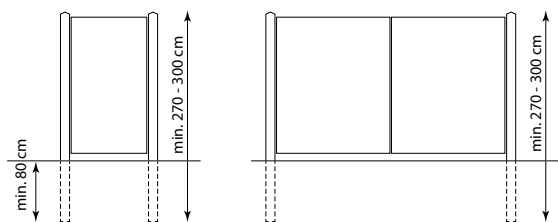

## POTEAU CARRÉ



PIN TRAITÉ		
9 x 9 x 190 cm	REF 109227	€ 17,7
9 x 9 x 240 cm	REF 109228	€ 22,4
9 x 9 x 270 cm	REF 109229	€ 25,2
9 x 9 x 290 cm	REF 109231	€ 27
12 x 12 x 200 cm	REF 109215	€ 37,3
12 x 12 x 300 cm	REF 109216	€ 55,8
AZOBÉ		
9 x 9 x 270 cm	REF 109244	€ 78,8
16,5 x 16,5 x 300 cm	REF 109238	€ 364

## POTEAU CARRÉ AVEC UNE TÊTE DIAMANT

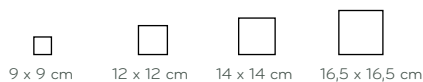

PIN TRAITÉ		
9 x 9 x 140 cm	REF 109225	€ 14,9
9 x 9 x 160 cm	REF 109226	€ 16,9
AZOBÉ		
12 x 12 x 200 cm	REF 109235	€ 123
12 x 12 x 300 cm	REF 109236	€ 182
14 x 14 x 300 cm	REF 109237	€ 247
PADOUK		
14 x 14 x 270 cm*	REF 109245	€ 375
14 x 14 x 300 cm*	REF 109246	€ 407

\* Sous réserve du disponibilité du stock

## Détail portails simple

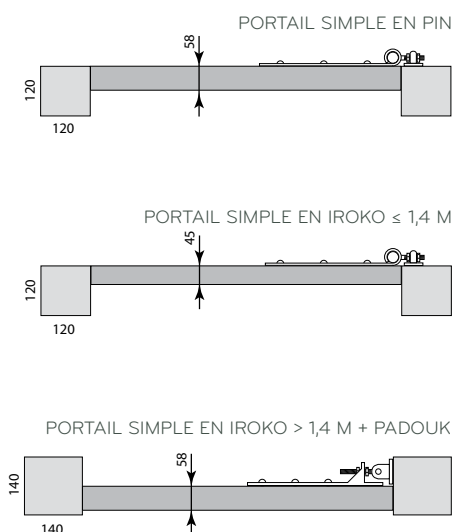

## LATTE MURALE\*

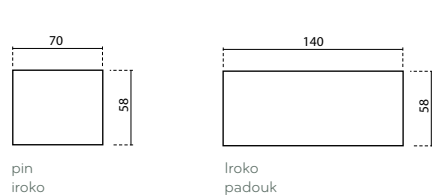

PIN TRAITÉ		
5,8 x 7 x 190 cm	REF 109011	€ 11,9
IROKO		
5,8 x 7 x 190 cm	REF 109012	€ 37,8
5,8 x 14 x 190 cm	REF 109013	€ 78,5
PADOUK		
5,8 x 14 x 190 cm	REF 109014	€ 59

## BUTÉE MURALE

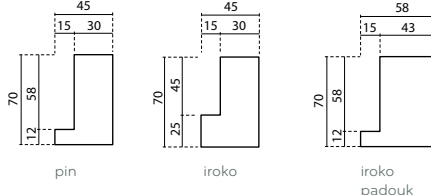

PIN TRAITÉ		
4,5 x 7 x 190 cm	REF 109161	€ 11,9
IROKO		
5,8 x 7 x 190 cm	REF 109162	€ 48,8
4,5 x 7 x 190 cm	REF 109163	€ 37,8
PADOUK		
5,8 x 7 x 190 cm	REF 109164	€ 59

## Détail latte murale + butée murale

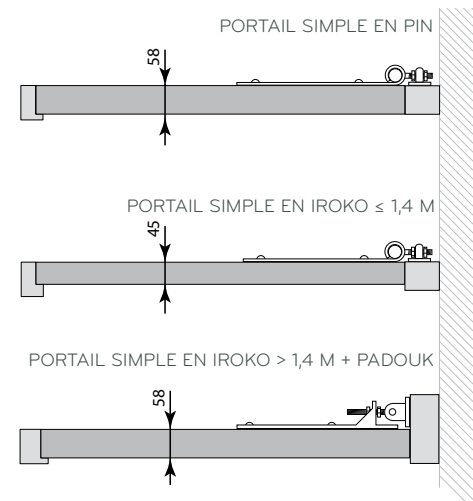

# AUTOMATISATION DES PORTAILS

En plus de nos pentures pour nos portails en iroko ou padouk nous proposons aussi des kits d'automatisation.



## AVANTAGES

Les moteurs sont fiables et offrent des performances exceptionnelles. Grâce à l'utilisation de matériaux de haute qualité, les moteurs ont une longue durée de vie et nécessitent moins d'entretien périodique.

## L'OUVREUR IDÉAL POUR VOTRE PORTE!

Votre choix de kit d'automatisation dépendra des divers paramètres tels que la taille, la largeur et le poids de votre portail. Nos consultants vous aideront avec ce choix.



### ACCESSOIRES:

#### Clavier

Chaque ensemble dispose d'un clavier Galeo 2R en 3R en option.  
- 2R : € 535 (REF 108782)  
- 3R : € 598 (REF 108783)

#### Télécommande

- Télécommande supplémentaire  
- en option  
€ 73,2 (REF 109273)

## À LA RECHERCHE D'UN SOUTIEN TECHNIQUE ?

Si vous voulez plus d'informations sur nos kits d'automatisation, des informations concernant des commandes sur mesure jusqu'au plus possible comme le smartphone kit? Contactez un revendeur dans votre région. Nos professionnels sont prêts pour vous. Consultez notre localisateur de revendeur sur [www.exteriorliving.be](http://www.exteriorliving.be) et trouvez votre revendeur le plus proche.



## KIT D'AUTOMATISATION POUR LES PORTES AUTOPORTANTES



### Approprié pour l'automatisation des portes autoportantes en iroko ou padouk

- Kit complet: 1 moteur électromécanique irréversible 230V AC, pour portails coulissants jusqu'à 800kg, 2 télécommandes, coffret électrique, récepteur, jeu photocellules, lampe clignotante, antenne et crémaillère
- Avec central de commande H70, codeur optique et fin de course mécanique.

### AVANTAGES:

- Moteur irréversible assure une fermeture parfaite du portail
- Sécurité optimale grâce à serrure résistante avec clé privée
- Thermoprotection moteur
- Les obstacles sont détectés par un codeur optique et assure que le portail s'arrête.

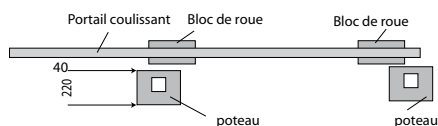

\* aussi possible avec poteau habille Faro et colonne Faro



## KIT D'AUTOMATISATION POUR LES PORTES BATTANTES: AVEC COMMANDE NUMÉRIQUE!



### Approprié pour l'automatisation des portails d'entrées doubles en iroko ou padouk (seulement pour le sens d'ouverture 1 ou 2)

- Kit complet: 2 moteurs électromécanique irréversible 230V AC, 2 télécommandes, coffret électrique, récepteur, 2 switches, jeu photocellules, lampe clignotante et antenne
- Court, rapide, avec 1 micro fin de course dans l'ouverture, complet avec des pièces de fixation et kit électronique.

### AVANTAGES:

- Moteur irréversible assure une fermeture parfaite du portail
- Les fins de course sont facilement accessibles dans le cas de l'aluminium, protégé par un couvercle amovible
- Le fil de bronze et vis en acier, se tenir dans une transmission de puissance tranquille et parfaite.

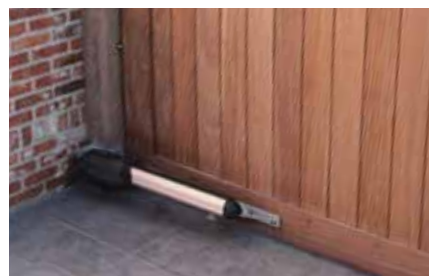
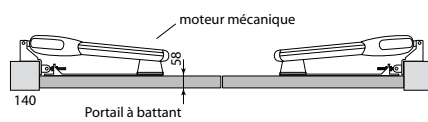

## KIT D'AUTOMATISATION ENTERRÉ AVEC DES GONDS



### Approprié pour l'automatisation enterré des portails d'entrées doubles en iroko ou padouk (tout les sens d'ouverture possible)

- Kit complet: 2 moteurs électromécanique irréversible 230V AC. Complet avec 2 boîtes de fondation galvanisées thermiques avec couvercle en acier inoxydable, 2 éjecteurs avec levier.

### AVANTAGES:

- L'utilisation de matériaux de haute qualité tels que l'aluminium et le titane assure l'étanchéité du moteur
- Thermoprotection moteur
- Le moteur est dimensionné pour absorber des forces dans la partie supérieure du moteur.

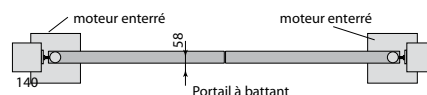

# QUINCAILLERIE

## QUINCAILLERIE LÉGÈRE

### CADRE PORTAIL 58MM PIN + 45MM IROKO\*

#### Portail simple

- Serrure cylindre à clef, poignée en inox
- Pentures en forme L 60 cm avec gonds réglables
- 1 verrou de sol
- 1 butée (20 x 20mm)

#### Portail double

- Serrure cylindre à clef, poignée en inox
- 2 verrous de sol
- Pentures en forme L 60 cm standard avec des gonds réglables

Penture standard pour:  
Portail simple et double en pin  
Portail simple en iroko ≤ 1m40

#### Sens d'ouverture 1 ou 2 - penture droit

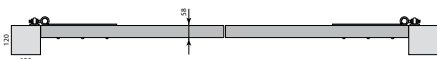

#### Sens d'ouverture 3 ou 4 - penture avec virage

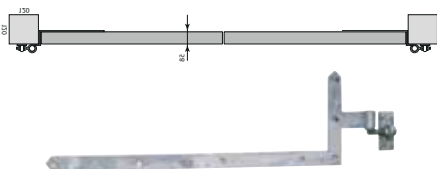

## QUINCAILLERIE LOURD

### CADRE PORTAIL 58MM IROKO + PADOUK

#### Portail simple

- Serrure cylindre à clef, poignée en inox
- Pentures lourd en forme L avec gonds réglables
- 1 verrou de sol
- Seulement pour sens d'ouverture 1 ou 2

#### Portail double

- Serrure cylindre à clef, poignée en inox
- 2 verrous de sol
- Seulement pour sens d'ouverture 1 ou 2

Penture lourd pour:  
Portail simple en iroko > 1m40  
Portail double en iroko  
Portail double en padouk

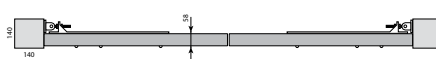

## QUINCAILLERIE PIVOTANTE

**Nouvelle quincaillerie pivotante en INOX dont aussi le sens d'ouverture 3 et 4 est disponible**

### CADRE PORTAIL 45 MM ET 58MM PIN, IROKO ET PADOUK

- Serrure cylindre à clef, poignée en inox
- Quincaillerie pivotante
- Pour tous les sens d'ouverture!
- Plaque murale en option <sup>(1)</sup>: € 25
- Portail simple: 1 verrou de sol
- Portail double: 2 verrous de sol

Plus-value pour quincaillerie pivotante: € 423



(1)

## ACCESSOIRES

### Arret de portail

- En pierre bleu
- 120 x 120 x 150 mm
- en option
- € 151 (REF 109097)



Quincaillerie légère

Quincaillerie lourde

Quincaillerie pivotante

Quincaillerie pour portes en métal



\*simple iroko portail ≤ 1,4 m

# SENS D'OUVERTURE

## PORTAILS SIMPLE

Le sens d'ouverture n° 1 est standard pour tous les portails à simple battant. Si vous souhaitez un autre sens d'ouverture, veuillez nous spécifier avec le numéro correspondant.

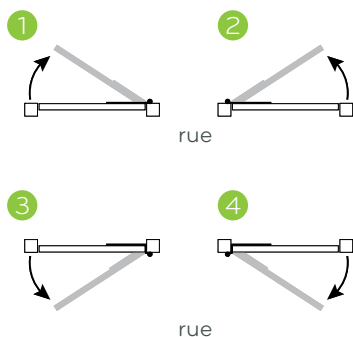

PIN TRAITÉ AUTOCLAVE + IROKO  $\leq 1,4$  M

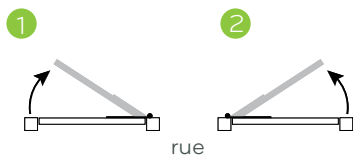

IROKO > 1,4 M + PADOUK

## PORTAILS DOUBLE

Le sens d'ouverture n° 1 est standard pour tous les portails à simple battant. Si vous souhaitez un autre sens d'ouverture, veuillez nous spécifier avec le numéro correspondant.

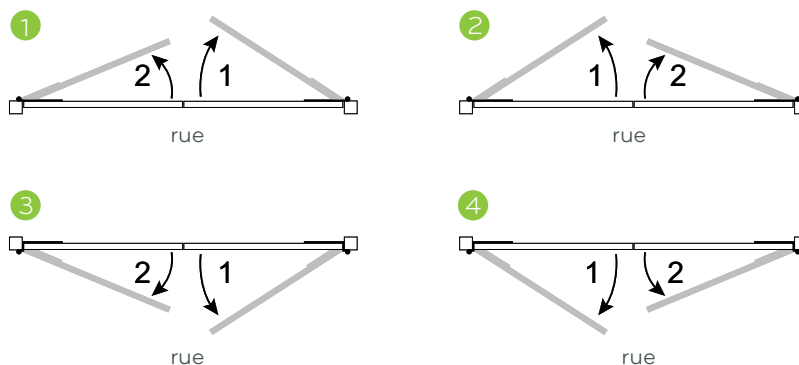

PIN TRAITÉ AUTOCLAVE

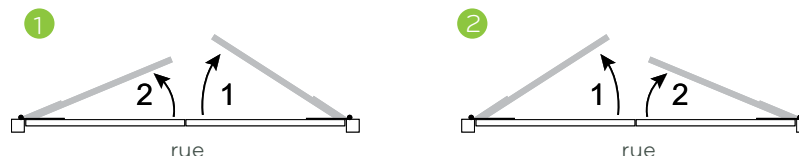

IROKO + PADOUK

Pour un sens d'ouverture hors standard nous calculons une plus-value de € 42,8

Sens d'ouverture 1



Sens d'ouverture 2



Sens d'ouverture 3 (cadre 45 mm)



Sens d'ouverture 4 (cadre 45 mm)







## DÉCO DE JARDIN

Les lignes principales sont-elles tracées? Temps pour les détails! Avec notre décoration de jardin, vous pouvez mettre en valeur le style de votre jardin. Entourer un parterre de fleurs? Aimez-vous utiliser des herbes fraîches du jardin dans la cuisine? Consultez notre gamme de bancs de jardin, bacs à fleurs et autres bois de jardin et travaux bvotre jardin à un résultat harmonieux. Prêt ...? Profiter!



Clipper 6



Clipper 8



Romantica



Classica

## CLIPPER 6 TABLE DE JARDIN

Table de jardin rigide pour 6 personnes

- Le banc ainsi que la table (170 x 75 cm) sont construits avec des planches de 35 mm d'épaisseur
- Construction solide avec des poutres de 90 x 90 mm à tenon et mortaise
- En kit, monté partiellement
- Pin + traité autoclave

L X L	REF.	PRIX
170 x 167 cm	108778	€ 476

## ROMANTICA BANC DE JARDIN

- Banc de jardin élégant, confort d'assise excellent
- Prémonté
- Pin + traité autoclave

L X L	REF.	PRIX
179 x 50 cm	109131	€ 333

## CLIPPER 8 TABLE DE JARDIN

Table de jardin confortable et spacieuse pour 8 personnes

- Le siège et la table (120 x 120 cm) sont d'un bois rigide de 35 mm d'épaisseur
- Construction symétrique avec des poutres de 90 x 90 mm à tenon et mortaise
- En kit, monté partiellement
- Pin + traité autoclave

L X L	REF.	PRIX
215 x 215 cm	108779	€ 561

## CLASSICA BANC DE JARDIN

- Banc de jardin robuste
- Prémonté
- Pin + traité autoclave

L X L	REF.	PRIX
179 x 58 cm	108777	€ 266



## LUCCA SALON DE JARDIN

Ensemble de jardin de haute qualité composé de profils en métal laqué blanc robuste et de bois dur iroko durable, disponible en version Medium et Large.

- Construction avec des poutres de 28 x 45 mm
- Avec profils en métal laqués en blanc RAL 9010
- 1 set contient 1 table et 2 bancs
- Semi prémonté
- Iroko
- Sur commande

L X L X H	REF.	PRIX
<b>M-version</b> table: 180 x 90 x 80 cm banc: 165 x 37 x 45 cm	108990	€ 1.875
<b>L-version</b> table: 250 x 90 x 80 cm banc: 235 x 37 x 45 cm	108989	€ 2.260



## ASSORTIMENT VENICE

Les lignes principales sont-elles tracées? Temps pour les détails! Avec notre gamme Venice, vous pouvez parfaitement assortir votre fermeture et votre décoration de jardin. De cette façon, vous créez un résultat uniforme et relaxant. Prêt ...? Profiter!

### BAC À FLEUR

- Lattes rabotées 16 x 38 mm
- Prémonté
- Pin + traité autoclave

L X L X H	REF.	PRIX
40 x 40 x 40 cm	109193	€ 137
50 x 50 x 50 cm	109194	€ 152
90 x 30 x 60 cm	109195	€ 169

### BANC DE JARDIN

- Construction avec des poutres de 40 x 95 mm à tenon et mortaise
- Prémonté
- Pin + traité autoclave

L X L X H	REF.	PRIX
179 x 40 x 46 cm	109203	€ 461

### COFFRE DE TERRASSE

Coffre de rangement pratique pour les accessoires du jardin ou de la piscine, jouets mais aussi à utiliser en tant que banc.

- Planches 16 x 38 mm
- Panneau baccélisé à l'intérieur
- Couvercle solide avec une planche massive en dessous
- Avec plancher de sol
- En kit
- Pin + traité autoclave

L X L X H	REF.	PRIX
160 x 50 x 64 cm	109202	€ 504

### POTAGER

- Lattes fines de 16 x 38 mm
- Paroi à panneaux baccélisés à l'intérieur
- Poteaux 70 x 70 mm
- Avec étagère en bas sur modèle haut
- Profondeur bac : 22 cm
- En kit
- Pin + traité autoclave

L X L X H	REF.	PRIX
125 x 60 x 90 cm	109198	€ 278
125 x 125 x 45 cm	109199	€ 326





NOUVEAU  
2020

## FIBO

Assortiment de bacs à fleurs élégants qui harmonise chaque jardin. Non seulement, ils attirent l'œil mais ils se combinent pour former un solide trio qui faut ressortir le meilleur de l'autre. 3 dimensions robustes avec un revêtement en bois thermowood et une finition élégante avec un profil en aluminium noir RAL 9004.

- Cadre en pin traité
- Revêtement en planches thermowood rainurées planchetten
- Profil en aluminium en RAL 9004 noir
- Renforcé avec des équerres
- Prémonté

L X L X H	REF.	PRIX
50 x 50 x 50 cm	109581	€ 157
50 x 50 x 80 cm	109582	€ 181
100 x 50 x 80 cm	109583	€ 211



**DERNIÈRE TENDANCE?**  
Créez un groupe moderne de différents types de plantes et créez un îlot de verdure dans votre jardin.



Louisa



Victoria



Aria

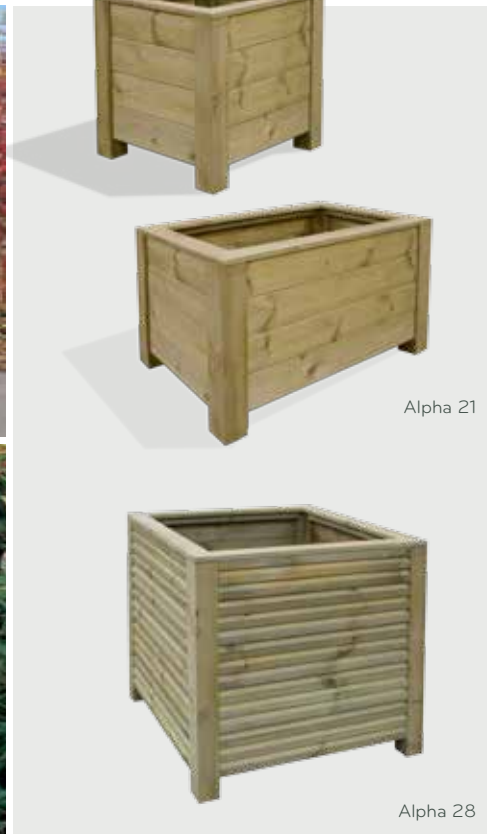

Alpha 21

Alpha 28

## LOUISA BAC À FLEUR EN PIN

- pin traité autoclave 45 x 130 mm
- Equerres de fixation
- Supports 9 x 9 cm
- Prémonté, approprié pour transpalette

L X L X H	REF.	PRIX
80 x 80 x 61 cm	108988	€ 407
100 x 100 x 61 cm	108986	€ 451
100 x 50 x 61 cm	108987	€ 404

## VICTORIA BAC À FLEUR EN IPÉ

- Planches en ipé de 30 x 190 mm
- Equerre de fixation, boulons en bois
- Lambourdes 9 x 9 cm
- Prémonté, approprié pour transpalette

L X L X H	REF.	PRIX
80 x 80 x 60 cm	109211	€ 681
100 x 100 x 80 cm	109209	€ 939
100 x 50 x 60 cm	109210	€ 681

## T2 ARIA BAC À FLEUR

- Planches 15 x 95 mm
- Prémonté
- Pin + traité autoclave

L X L X H	REF.	PRIX
45 x 45 x 35 cm	108720	€ 68,7
45 x 45 x 45 cm	108721	€ 78,4
80 x 40 x 35 cm	108722	€ 77,4
80 x 40 x 45 cm	108723	€ 96
125 x 40 x 35 cm	108719	€ 97,4

## ALPHA 21 BAC À FLEUR

- Planches 21 x 110 mm
- Système de coin Alpha breveté
- Prémonté
- Pin + traité autoclave

L X L X H	REF.	PRIX
50 x 50 x 50 cm	108708	€ 185
80 x 50 x 50 cm	108709	€ 219

## ALPHA 28 BAC À FLEUR

- Planches profilés 28 x 130 mm
- Système de coin Alpha breveté
- Prémonté
- Pin + traité autoclave

L X L X H	REF.	PRIX
80 x 80 x 70 cm	108711	€ 293
100 x 50 x 70 cm	108710	€ 305



Pax 190

Pax 140

Pax XL



Venice

## PAX ET PAX XL ARMOIRE DE TERRASSE

Coffre de rangement moderne pour les outils de jardinage, tondeuse à gazon, vélos, jouets, installation technique de piscine, meubles jardin, etc.

- Planches 28 mm
- Toiture EPDM
- Serrure cylindre
- En kit (concept d'angle système Alpha)
- Pin + traité autoclave
- Pas de sol

L X L X H	REF.	PRIX
<b>Pax 140</b>		
182 x 89 x 137 cm	109045	€ 951
<b>Pax 190</b>		
182 x 89 x 189 cm	109046	€ 1.144
<b>Pax XL</b>		
182 x 119 x 189 cm	109047	€ 1.345

## VENICE ARMOIRE DE TERRASSE

- Planches 16 x 38 mm
- Panneau baccélisé à l'intérieur des parois
- Plancher de sol prémonté
- 3 étagères à gauche ou droite
- Serrure cylindre
- En kit
- Pin + traité autoclave

L X L X H	REF.	PRIX
<b>Modèle bas</b>		
125 x 60 x 90 cm	109201	€ 688
<b>Modèle haut</b>		
125 x 60 x 183 cm	109200	€ 915



## SWING CACHE CONTENEUR POUBELLE

- Planches 16 x 58 mm
- Couvreclé avec compas d'arrêt
- Adapté pour conteneur à ordures
- En kit
- Pin + traité autoclave

L X L X H	REF.	PRIX
<b>Swing E</b>		
75 x 88 x 137 cm	109173	€ 385
<b>Swing D</b>		
145 x 88 x 137 cm	109172	€ 514

## KENNY BÛCHER

Empilement de bois facile à construire dans le pin imprégné qui assure que votre bois est facile à empiler et à sécher. Protégé contre la pluie mais bon pour ventiler. Prêt pour ces soirées agréables au coin du feu?

- Facile à placer.
- Système emboîtement 28 mm
- Couverture de toit: tôles d'acier
- Pin + traité autoclave
- Plancher de sol en kit (16 mm)
- Mono pente (choix :de l'avant vers l'arrière ou de l'arrière vers l'avant)
- En kit

L X B X H	REF.	PRIX
255 x 120 X 200 cm	108944	€ 838



## TWIST ESPACE DE RANGEMENT

Espace de rangement pratique pour par exemple matériel de jardin, vélos, remorque, bois pour le feu,...mais aussi en tant qu'espace fumeur.

- Facile à monter.
- Une distance de 180 cm entre chaque poteau (9 x 9 x 270 cm)
- Possibilité de couvrir avec des panneaux de jardin
- Un 6<sup>ème</sup> poteau est en option.
- Pin + traité autoclave
- Tôle d'acier sans plancher de toit
- In kit
- Sur commande

L X B	REF.	PRIX
430 x 230 cm	108698	€ 1.367

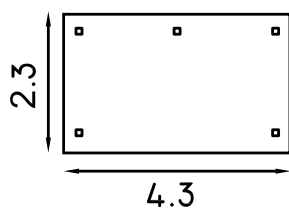

## PHANTASIA GLORIETTE

Gloriette charmante, fini dans les moindres détails jusqu'au sommet. Un solide artisanat dans lequel vous, vos amis et votre famille pouvez profiter en toute élégance.

- 8 poteaux octogonaux
- Plancher de sol: octogonal, planches 16 mm, prémonté
- Toit: 8 panneaux de toit
- Couverture de toit: shingles en cèdre
- Avancée de toit: ± 15 cm
- Pin + traité autoclave
- En kit
- Sur commande

Ø X H	REF.	PRIX
250 x 210 cm	103796	€ 5.405
300 x 210 cm	103796	€ 6.213
400 x 210 cm	103796	€ 10.700

### OPTIONS

BANC EN 7 UNITÉS	REF.	PRIX
ø 250 cm	103796	€ 423
ø 300 cm	103796	€ 444
ø 400 cm	103796	€ 647



Galbée



Galbée

## PERGOLA GALBÉE

- Pin + traité autoclave

	REF.	PRIX
<b>P Poteau + encoche</b>		
7 x 7 x 270 cm	109223	€ 15,9
9 x 9 x 270 cm	109230	€ 26,9
12 x 12 x 300 cm	109217	€ 59
<b>G Traverse galbée</b>		
4,5 x 7 x 127 cm	108969	€ 30,8
4,5 x 7 x 187 cm	108970	€ 35,4
4,5 x 7 x 240 cm	108971	€ 50
4,5 x 8,5 x 290 cm	108972	€ 62,2
4,5 x 8,5 x 350 cm	108973	€ 83,9
<b>R Cavalier</b>		
7 x 7 x 73 cm	109119	€ 9,7
7 x 7 x 120 cm	109118	€ 15,5
4,5 x 9,5 x 240 cm	109117	€ 17,7

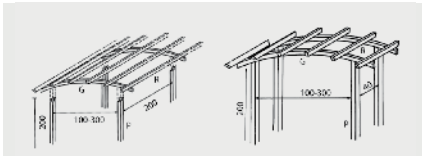

## ARCS LAMELLES COLLÉS

- Rabotées, coins arrondis  
- Pin lamellé traité autoclave

H (1) x B (2) x L (3)	REF.	PRIX
<b>hauteur 4,5 cm</b>		
4,5 x 7 x 127 cm	108969	€ 30,8
4,5 x 7 x 187 cm	108970	€ 35,4
4,5 x 7 x 240 cm	108971	€ 50
4,5 x 8,5 x 290 cm	108972	€ 62,2
4,5 x 8,5 x 350 cm	108973	€ 83,9
<b>hauteur 8 cm</b>		
8 x 7 x 187 cm	108974	€ 75,6
8 x 7 x 240 cm	108975	€ 96
8 x 8,5 x 290 cm	108976	€ 119
8 x 8,5 x 350 cm	108977	€ 149
<b>Arc en demi-cercle</b>		
4,5 x 7 x 115 cm	108902	€ 79,3

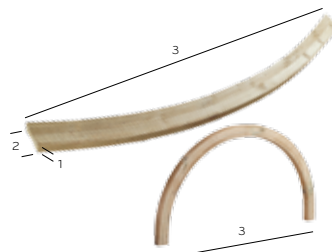

## PASSAGE

- Construction extra haute avec poteaux carrés avec encoche 7 x 7 x 240 cm  
- Cavaliers 7 x 7 x 73 cm  
- Treillages TA 180 x 40 cm  
- In kit  
- Pin + traité autoclave

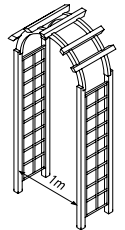

L X H	REF.	PRIX
200 - 265 x 115 x 55 cm	109132	€ 286

## ARC À ROSES

- Poteaux carrés avec encoche 7 x 7 x 270 cm  
- Cavaliers 7 x 7 x 73 cm  
- Treillages TA 180 x 40 cm  
- En kit  
- Pin + traité autoclave

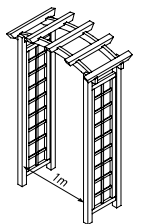

L X H	REF.	PRIX
200 - 215 x 127 x 55 cm	109133	€ 255

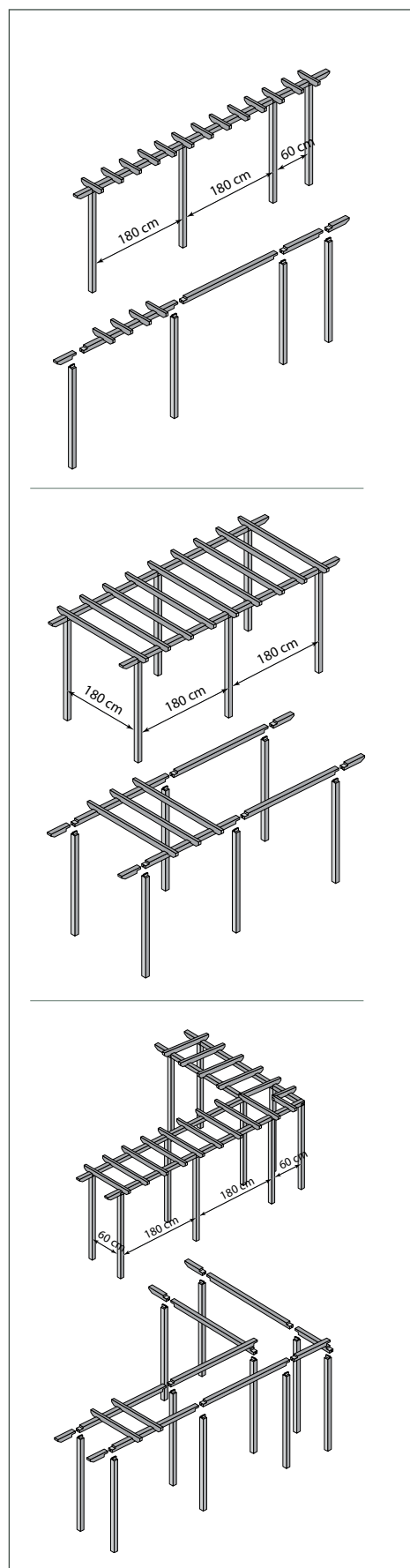

## PERGOLA MODULAIRE

Ce pergola modulaire vous permet d'être créatif. Combinez les modules et construisez votre pergola de rêve.

- Pin + traité autoclave

### CONSEIL

- Combinez les panneaux et les treillages (p.6-29) avec le pergola modulaire.
- Pour le montage des panneaux et treillages: attaches (p.95)
- Pour la pose des poteaux supports de piquet en métal: (p.94)

	REF.	PRIX
<b>élément coin</b>	109120	€ 20,5
<b>Support</b>		
7 x 9 x 40 cm	109145	€ 4
<b>Vis en inox</b>		
5 x 70 cm (per 200)	109150	€ 34,8

	REF.	PRIX
<b>Poteaux</b>		
9 x 9 x 290 cm	109232	€ 30
		
<b>Traverses</b>		
9 x 9 x 78 cm (L60)	108968	€ 16,2
		
9 x 9 x 198 cm(L180)	108965	€ 22,6
		
<b>Traverse de départ</b>		
9 x 9 x 37 cm	108966	€ 10
		
<b>Traverse de fin</b>		
9 x 9 x 37 cm	108967	€ 10
		
<b>Cavaliers</b>		
7 x 9 x 65 cm Mono	109123	€ 10
		
7 x 9 x 134 cm Duo 60	109121	€ 18,6
		
7 x 9 x 254 cm Large 180	109122	€ 22,6
		







## BOIS DE JARDIN

Avec le bois de jardin de Exterior Living, vous pouvez finir votre jardin à la perfection. Vous recherchez une bordure pour entourer un parterre de fleurs? Une tour de jeu colorée pour les enfants ou préférez-vous une terrasse en bois près de votre piscine pour bronzer? Dans ce chapitre, vous trouverez tout ça!



## PASSERELLES

- Arcs à lamellés collés et parapets en pin traité
- Planches antidérapantes en bois exotique 22 x 120 mm
- ! Sur commande



H ±36 CM	REF.	PRIX
190 x 90 cm	108768	€ 484
240 x 90 cm	108769	€ 576
290 x 90 cm	108770	€ 673
350 x 90 cm	108771	€ 819

H ±120 CM	REF.	PRIX
190 x 90 cm	108760	€ 1.048
240 x 90 cm	108761	€ 1.150
290 x 90 cm	108762	€ 1.306
350 x 90 cm	108763	€ 1.489



H ±120 CM	REF.	PRIX
190 x 90 cm	108764	€ 1.074
240 x 90 cm	108765	€ 1.169
290 x 90 cm	108766	€ 1.308
350 x 90 cm	108767	€ 1.459

## QUINCAILLERIE CLÔTURES BASSES

Quincaillerie comprise (sans poteaux)

**PORTAIL SIMPLE**  
Un loquet à boule,  
2 pentures, 2 gonds

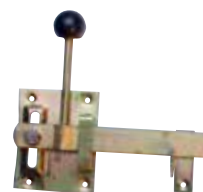

**PORTAIL DOUBLE**  
Fléau de fermeture sans clef,  
4 pentures, 4 gonds, 1 verrou de sol

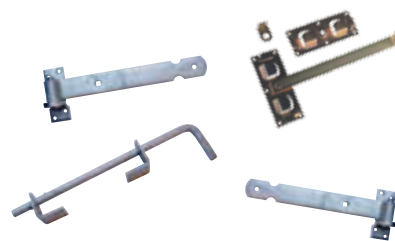



## CLÔTURE BASSE

### ① CLÔTURE SÉCURITÉ GARDE

- conforme à la loi de sécurité NF P90-306
- Planches: 16 x 95 mm
- Cadre: 55 x 58 mm
- Agrafe en inox
- Pin + traité autoclave

B X H	REF.	PRIX
<b>Clôture</b>		
180 x 120 cm	108842	€ 108
<b>Portail simple</b>		
100 x 120 cm	108841	€ 421

### ② CLÔTURE ZÈBRE

- Planches: 16 x 95 mm
- Cadre: 45 x 95 mm
- Vis en inox et agrafes en inox
- Pin + traité autoclave

B X H	REF.	PRIX
<b>Clôture</b>		
180 x 90 cm	109271	€ 104
<b>Portail simple</b>		
90 x 90 cm	109269	€ 148

### ③ CLÔTURE ENCADRÉE

- Planches: 16 x 95 mm
- Cadre: 45 x 55 mm, cadre portail: 45 x 95 mm
- Agrafes en inox
- Pin + traité autoclave

B X H	REF.	PRIX
<b>Clôture</b>		
180 x 80 cm	108928	€ 72,9
<b>Portail simple</b>		
100 x 80 cm	108929	€ 147

### ⑤ CLÔTURE ARRONDIE

- Planches: 16 x 95 mm, cadre portail: 35 x 95 mm
- Supports horizontaux: 28 x 56 mm
- Vis en inox
- Pin + traité autoclave

B X H	REF.	PRIX
<b>Clôture</b>		
180 x 80 cm	109263	€ 58,1
180 x 100 cm	109262	€ 64,3
<b>Portail simple</b>		
100 x 80 cm	109586	€ 117
100 x 100 cm	109260	€ 129
100 x 150 cm*	109261	€ 180

\* Sur commande



Pour le montage des clôtures basses: des poteaux carrés (p.30-33) et des attaches (p.95)



## PADDOCK PORTAIL

- Cadre portail 75 x 90 mm
- Traverses 25 x 68 mm
- Traverses croisées avec boulons
- Quincaillerie comprise (sans poteaux)
- Pin + traité autoclave
- Installer avec poteaux carrés 12 x 12 cm

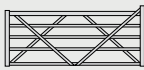

L X H	REF.	PRIX
120 x 135 cm	109042	€ 493
		
300 x 135 cm	109043	€ 785
		
360 x 135 cm *	109044	€ 965
		

\* Sur commande

## RONDINS FRAISÉS CLÔTURE

### Poteau

- Pin + traité autoclave

L X Ø	REF.	PRIX
200 cm x ø 14 cm (2 gaten - ø 8 cm)		
Poteau de départ	108850	€ 26,8
Poteau intermédiaire	108852	€ 26,8
Poteau de coin	108851	€ 26,8

### Traverse

- Pin + traité autoclave

L X Ø	REF.	PRIX
200 cm x ø 8 cm	108877	€ 7,4
250 cm x ø 8 cm	108878	€ 9,5
300 cm x ø 8 cm	108879	€ 11,2



## POTEAUX CARRÉS CLÔTURE

### Poteau

- Pin + traité autoclave

L X Ø	REF.	PRIX
200 x 12 x 12 cm (2 gaten - 35 x 95 mm)		
Poteau de départ	109212	€ 56,6
Poteau intermédiaire	109214	€ 56,6
Poteau de coin	109213	€ 56,6

### Traverse

- Pin + traité autoclave

L X Ø	REF.	PRIX
180 cm (35 x 95 mm)	108963	€ 8,2
240 cm (35 x 95 mm)	108964	€ 10,9



## CHÂTAIGNIER CLÔTURE

- Très durable, couleur naturelle
- Poteaux demi-rondin (DR) prévus pour 2 ou 3 traverses (irrégulier)
- Châtaignier

### Poteau

L X Ø	REF.	PRIX
200 x 15 cm (2 trous)		
Poteau de départ rond	108930	€ 37,6
Poteau intermédiaire DR	108931	€ 35,2
200 x 15 cm (3 trous)		
Poteau de départ rond	108932	€ 39,7
Poteau intermédiaire DR	108933	€ 36,3

### Traverse

L X Ø	REF.	PRIX
200 cm	108937	€ 18,2
290 cm	108938	€ 25,1

## CHÂTAIGNIER PORTAIL

- Cadre portail: 35 x 95 mm
- Châtaignier
- Quincaillerie comprise (sans poteaux)



L X H	REF.	PRIX
80 x 120 cm	108942	€ 143
80 x 150 cm	108943	€ 177

### Poteau en châtaignier

- Mix rond et fendu
- Châtaignier: 8 - 10 cm

L X Ø	REF.	PRIX
180 cm	108940	€ 11,4
210 cm	108941	€ 12,5

## CHÂTAIGNIER CLÔTURE EN ROULEAU

Les échelas sont reliés par trois lignes de fil de fer de double torsion. Le rouleau est facile à monter en le fixant sur un piquet tous les deux mètres.

- Très durable - Couleur naturelle
- Châtaignier

L X H X ESPACE INTERM.	REF.	PRIX
500 x 120 cm x ca. 5 cm	108935	€ 100
1000 x 120 cm x ca. 7,5 cm	108934	€ 160
500 x 150 cm x ca. 5 cm	108936	€ 135

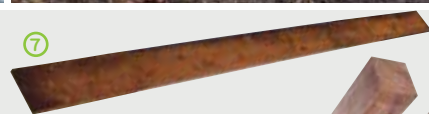

Pour le renforcement de votre fosse. 9

## TRAVERSES EN CHÊNE

- Sciée, 2 coins droits et 2 coins irréguliers
- Chêne + traité autoclave

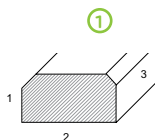

1 X 2 X 3	REF.	PRIX
10 x 20 x 120 cm	109016	€ 26,6
10 x 20 x 180 cm	109017	€ 38,2
10 x 20 x 260 cm	109018	€ 56,8

## TRAVERSES EN PIN

- Bois rond fraisé, scié de 2 côtés
- Pin + traité autoclave

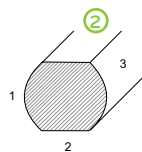

1 X 2 X 3	REF.	PRIX
10 x 12 x 80 cm	108737	€ 7,8
10 x 12 x 125 cm	108735	€ 11,9
10 x 12 x 250 cm	108736	€ 23,7
11 x 14 x 250 cm	108739	€ 33

## TRAVERSES EN PIN

- Coins droits
- Pin traité autoclave

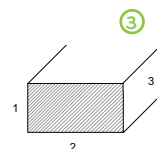

1 X 2 X 3	REF.	PRIX
10 x 20 x 250 cm	108738	€ 26,7

## TRESSÉ + PIQUETS - AZOBE

- L'azobé est un bois exotique très durable.
- Le tressage se met entre la paroi et les piquets de support enfoncés tous les 50 à 60 cm.

1 X 2 X 3	REF.	PRIX
<b>5 Des planches sciées avec tenon et mortise (non rabotées)</b>		
3 x 18,5 x 150 cm	108730	€ 25,2
<b>6 L'azobé tressé</b>		
40 cm haut	108729	€ 12,4/m
50 cm	108727	€ 15,4/m
60 cm	108728	€ 18,7/m
<b>7 Lattes</b>		
10 x 1,0 cm	108731	€ 4,3/m
<b>8 Poteaux rabotés - 1 x coupé droit</b>		
9 x 9 x 270 cm	109244	€ 78,8
<b>9 Poteaux sciés - 1 x pointu</b>		
4 x 4 x 60 cm	109241	€ 1,6
4 x 4 x 120 cm	109239	€ 3,2
4 x 4 x 150 cm	109240	€ 4
5 x 5 x 200 cm	109242	€ 7,5
7 x 7 x 200 cm	109243	€ 20,1

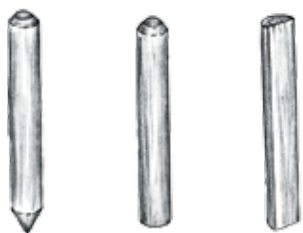

Type MP

Type ZP

Type HR

## BOIS ROND - FRAISÉ

A diamètre constant sur toute la longueur du bois, une finition soignée

Application: des espaces verts et des parterres de fleurs, les jeux d'extérieur en bois, des loisirs, le hippisme, le parcours de santé,... Les piquets longs sont utiles comme piquet de support pour les espaliers, comme hampe,...

### 1 x chanfreiné - 1 x pointu (MP)

- Traité autoclave

TYPE MP	REF.	RIX
ø 5 x 160 cm	108856	€ 3
ø 6 x 250 cm	108857	€ 6,5
ø 7 x 160 cm	108858	€ 4,8
ø 7 x 180 cm	108859	€ 5,4
ø 7 x 200 cm	108860	€ 6
ø 7 x 250 cm	108861	€ 7,6
ø 7 x 300 cm	108862	€ 9,2
ø 8 x 80 cm	108866	€ 3,4
ø 8 x 100 cm	108863	€ 4
ø 8 x 250 cm	108864	€ 9,4
ø 8 x 300 cm	108865	€ 10,9
ø 10 x 60 cm	108854	€ 3,4
ø 10 x 80 cm	108855	€ 4,6
ø 10 x 100 cm	108853	€ 5,6

### 1 x chanfreiné - 1 x coupé droit (MP)

- Traité autoclave

TYPE ZP	REF.	RIX
ø 8 x 200 cm	108877	€ 7,4
ø 8 x 250 cm	108878	€ 9,5
ø 8 x 300 cm	108879	€ 11,2
ø 10 x 120 cm	108867	€ 6,2
ø 10 x 160 cm	108868	€ 8,2
ø 10 x 200 cm	108869	€ 10,2
ø 10 x 250 cm	108870	€ 12,8
ø 10 x 300 cm	108871	€ 15,9
ø 10 x 400 cm	108872	€ 26,8
ø 10 x 500 cm	108873	€ 34,2
ø 12 x 300 cm	108874	€ 24,5
ø 12 x 400 cm	108875	€ 38,5
ø 14 x 300 cm	108876	€ 34,1

Remarque bois rond : Le bois est une matière vivante. Le bois rond peut présenter des fentes et des fissures.

## DEMI-RONDIN FRAISÉ

### 2 x chanfreiné (HR)

- Traité autoclave

TYPE HR	REF.	RIX
ø 8 x 80 cm	108849	€ 1,7
ø 8 x 200 cm	108846	€ 3,6
ø 8 x 250 cm	108847	€ 4,6
ø 8 x 300 cm	108848	€ 5,6

## COLLIERS DE SERRAGE

	REF.	RIX
<b>Lien pour arbres la pièce</b>		
1 x 53 cm	108743	€ 0,5
2,5 x 63 cm	108744	€ 1,3
<b>Fil de ligature sur bobine de 100 m</b>		
	108742	€ 6,8
<b>Fil de ligature lourd sur rouleau de 25 m</b>		
	108745	€ 38,4



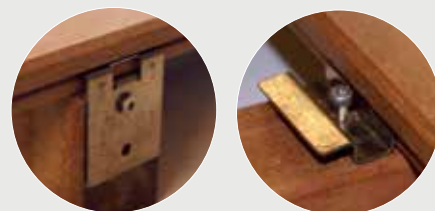

## DALLES DE TERRASSE BANGKIRAI

- Planches petite rainure 15 x 60 mm
- Prémonté

L X L X H	REF.	PRIX
50 x 50 x 3,2 cm	109178	€ 13,9



## PLOTS RÉGLABLES POUR DES TERRASSES EN BOIS

Les plots réglables sont réglables en hauteur sans intervalles de 3 cm jusqu'à 5 cm et de 5 jusqu'à 9 cm. Idéal pour rehausser et niveler des terrasses. La capacité portante et la résistance au vieillissement sont garanties de façon optimale.

	REF.	PRIX
(a) plots réglable 3-5 cm	109176	€ 3,3
(b) plots réglable 5-9 cm	109175	€ 3,9
(c) rallongement 3,5 cm*	109177	€ 0,7

\* seulement pour les plots hauts

## PLANCHES DE TERRASSE IPÉ

- avec système clip invisible



D X B	REF.	PRIX
<b>Droit</b> 20 x 145 mm (5)	108923	€ 22,8/m
<b>IPE clips</b> 100 pièces vis incl.	108780	€ 129
<b>IPE clips finaux</b> 50 pièces vis incl.	108781	€ 85,8



## MASSARANDUBA



D X B	REF.	PRIX/M
<b>Droit</b> 21 x 145 mm (5)	108993	€ 14,1

## BOIS POUR LES CONSTRUCTIONS À L'EXTÉRIEUR

Les longueurs mentionnées sont standard. Si votre longueur demandée n'est pas de stock, la longueur la plus proche sera donnée et prise en compte.

-Ipé: Aproprié pour système clips ou des vis en inox pour le bois exotique p. 95

-Massaranduba: Pour la fixation des vis en inox pour le bois exotique p. 95

CONSEIL: Distance des ouvertures onderliggers max. 40 cm



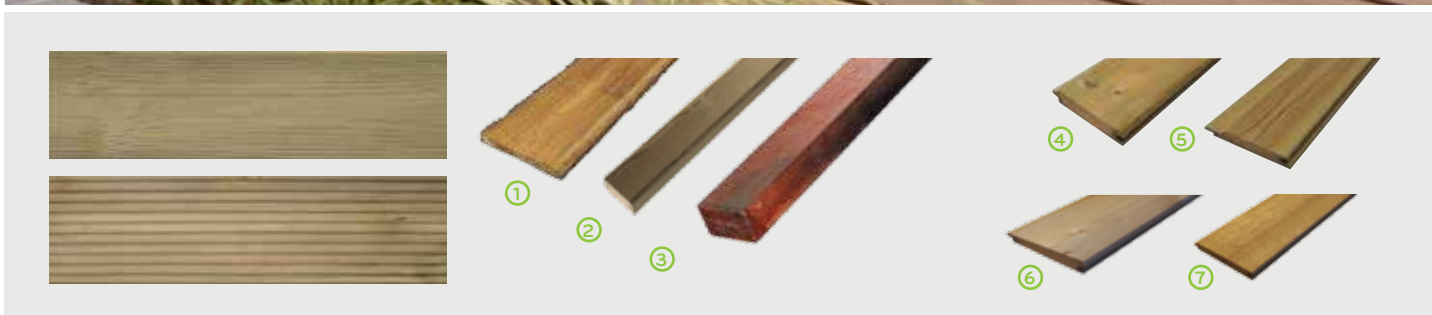

## PLANCHES ANTIDÉRAPANTES

- Rabotées 4 faces
- Pin + traité autoclave

H X L	REF.	PRIX/M
Petite rainure (3)		
22 x 120 mm	108713 / 108715 / 108717	€ 4,3
Grande rainure (3)		
28 x 145 mm	108714 / 108716 / 108718	€ 5,8

## PLANCHES RUSTIQUE

- (1) Mélèze + traité autoclave

H X L	REF.	prix
2 x ±20 x 250 cm	26401	€ 12

## PLANCHES ET POUTRES

- Rabotées 4 faces, coins arrondis
- Coins droits
- (2) Pin + traité autoclave

H X L	REF.	PRIX/M
28 x 28 mm* (2)	108733	€ 1,3
45 x 70 mm* (3)	109019 / 109021 / 109022	€ 4
70 x 90 mm (1)	109020	€ 7,3
16 x 58 mm* (3)	109054 / 109063 / 109072	€ 1,5
16 x 95 mm (3)	109055 / 109064 / 109073	€ 2,4
16 x 120 mm (3)	109056 / 109065 / 109074	€ 3
16 x 170 mm (3)	109057 / 109066 / 109075	€ 4,8
22 x 120 mm (3)	109058 / 109067 / 109076	€ 3,9
28 x 145 mm (3)	109059 / 109068 / 109077	€ 5,6
35 x 95 mm (3)	109060 / 109069 / 109078	€ 4,7
35 x 145 mm (3)	109061 / 10970 / 109079	€ 7
45 x 145 mm (3)	109062 / 109071 / 109080	€ 8,4
45 x 195 mm (4)	109081 / 109082	€ 11,5

- (3) Bois exotique

D X B	REF.	PRIJS/M
40 x 60 mm (5)	109313	€ 9,7

## PLANCHES MASSIVES

- Rabotées (Hauteur nette 130 mm)
- (4) Pin + traité autoclave

H X L	REF.	PRIX/M
28 x 145 mm (3)	109005 / 109006 / 109007	€ 5,6

## PLANCHETTES

- Rabotées
- (5) Pin + traité autoclave (Hauteur nette 110 mm)

H X L	REF.	PRIX/M
16 x 120 mm (3)	109049 / 109050 / 109051	€ 3

- (6) sapin + traité autoclave (profil suédois rabat) (Hauteur nette 155 mm)

H X L	REF.	PRIX/M
26 x 168 mm (5)	109053	€ 6

- (7) iroko (Hauteur nette 130 mm)

H X L	REF.	PRIX/M
15 x 140 mm (5)	109052	€ 16,7

(1) 3,6 m / (2) 3,9 m / (3) 3,6 - 4,2 - 4,8 m / (4) 4,8 - 6 m / (5) longueurs selon disponibilité  
\*Coins droits



bergerie ouvert



bergerie fermé

## POULAILLERS ALPHA

- Planches 21 x 110 mm
- Système de coin Alpha breveté
- Toiture ouvrable en panneau baccélisé
- petit escalier + perchoir + volet
- En kit, facile à monter
- Pin + traité autoclave

L X L X H	REF.	PRIX
(90+30) x 75 x 100 cm	108945	€ 463

## NICHES À CHIEN ALPHA

- Planches 21 x 110 mm
- Système de coin Alpha breveté
- Toiture ouvrable en panneau baccélisé
- En kit, facile à monter
- Pin + traité autoclave

L X L X H	REF.	PRIX
90 x 75 x 70 cm	108909	€ 332
120 x 90 x 70 cm	108910	€ 397

## BERGERIE

- Panneaux prémontés
- Planches avec profil incliné
- Couverture de toit en shingles noir
- En kit
- Pin
- Non-traité

L X L X H	REF.	PRIX
<b>Bergerie fermée</b>		
248 x 166 x 210 cm	109135	€ 1.670
<b>Bergerie ouverte</b>		
248 x 166 x 210 cm	109136	€ 1.513



## BAC À SABLE AVEC SIÈGE

- Coins droit 28 mm
- Avec toile de sol
- Avec couvercle, bancs
- En kit
- Pin + traité autoclave

L X L X H	REF.	PRIJS
150 x 150 x 30 cm	109267	€ 336
Toile de sol (150 x 150 cm)	109272	€ 21,4



## PORTIQUE STANDARD

- Poteaux carrés
- Crochets de portiques inclus
- Agrès sont en option (p. 93)
- En kit
- Pin + traité autoclave

L X L X H	REF.	PRIX
340 x 270 x 250 cm	109138	€ 220

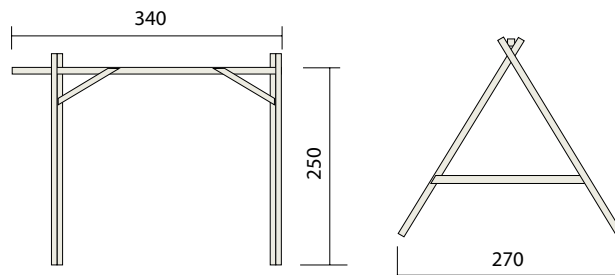



### ELIAS FUN ACCESSOIRES SET <sup>16</sup>

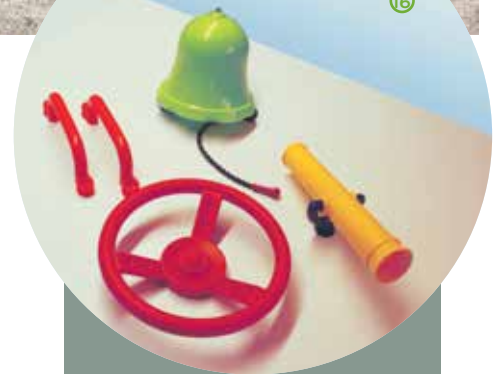

#### CONSEIL FUN

Voulez vous faire le Elias encore plus attractif? Peignez le toit dans la couleur préférée de vos enfants. Succès garanti!

## ELIAS FUN

L'Elias est maintenant également disponible avec portique supplémentaire. En outre, nous avons créé une série d'accessoires colorés qui le rend encore plus attractif pour les enfants!

- Maisonnette perchée en bois carré
- Avec escalier et garde-corps
- Avec bac à sable (toile de sol incl.)
- Toboggan synthétique
- En kit
- Pin + traité autoclave

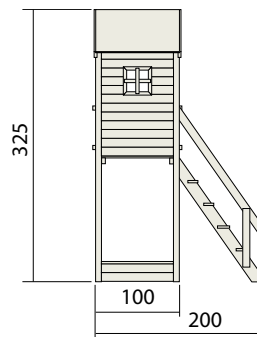

	REF.	PRIX
<b>Elias Fun Pack</b>		
Elias + portique supplémentaire + toboggan + Elias fun set	108815	€ 1.143

### TOUR

L X L	REF.	PRIX
100 x 100 (200) x 325 cm	108816	€ 795

### PORTIQUE SUPPLÉMENTAIRE

- En bois carré
- 5 crochets de portiques inclus
- Agrès en option: (p. 93)
- En kit

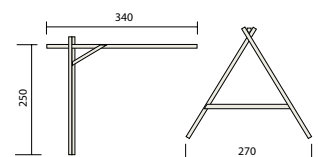

L X L X H	REF.	PRIX
340 x 270 x 250 cm	25217	€ 194



## AGRÈS

	REF.	PRIX
① Siège en bois	109143	€ 25,7
② Siège en caoutchouc	109144	€ 53,6
③ Echelle de corde	109179	€ 36,4
④ Corde lisse	108951	€ 24,6
⑤ Trapèze	109180	€ 25,7
⑥ Anneaux	109124	€ 25,7
⑦ Coquille bébé	108732	€ 40,7
⑧ Sac de frappe avec corde (non-rempli) ø 22 x 80 cm	108740	€ 57,9
⑨ Téléscope	109174	€ 20,4
⑩ Volant ø 30 cm	109171	€ 17,1

	REF.	PRIX
⑪ Toboggan synthétique 265 x 50 cm		
- Jaune	108953	€ 120
- Vert	108954	€ 120
- Bleu	108952	€ 120
⑫ Dalles amortissantes (rouge)		
- Caoutchouc 50 x 50 x 3 cm	109137	€ 21,3
⑬ Ancre avec vis 60 cm (L)	109086	€ 6,4
⑭ Crochets de portique avec roulement nylon modèle avec anneau		
- ø 10 cm	109141	€ 3,6
- ø 12 cm	109142	€ 4,7
⑮ Crochets	109140	€ 5,8
⑯ Elias Fun accessoires set	108814	€ 82,7



Les photos ne sont pas contractuels.

# QUINCAILLERIE

## SUPPORTS DE PIQUET EN MÉTAL

(zingué thermique)

Il y a trois méthodes pour poser les poteaux carrés. Vous employez le support de piquet courant pour un sous-sol normal, le support de piquet pour le béton pour la fixation dans le béton ou bien vous utilisez le support de piquet pied pour l'ancrage sur un béton.

	REF.	PRIX
--	------	------

### Le support de piquet courant

S'emploie dans un sous-sol normal

7 x 7 cm	109032	€ 14,8
9 x 9 cm	109033	€ 19,6



	REF.	PRIX
--	------	------

### La tête de frappe

Protège le support de piquet courant lors de l'enfoncement dans le sol

7 x 7 cm	109035	€ 10,4
9 x 9 cm	109036	€ 14,6



### Support de piquet pour le béton

Ancrage pour fixation dans le béton

7 x 7 cm	109030	€ 13,2
9 x 9 cm	109031	€ 16,1

### Support de piquet pour le béton H-modèle

9 x 9 cm	109034	€ 18,9
12 x 12 cm	109029	€ 20,3

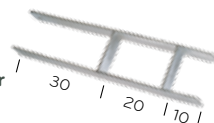

### Support de piquet pied

Pour fixation sur un béton

7 x 7 cm	109039	€ 12,4
9 x 9 cm	109040	€ 14,4



### Support de piquet pour le béton U-modèle

12 x 12 cm	109038	€ 8,8
------------	--------	-------

### Support de piquet réglable

zingué

Réglable en hauteur de 14 cm à 18 cm  
Réglable en largeur de 8 cm à 16 cm



109037	€ 49,3
--------	--------

### Support dalle de béton U-model

3,9 x 4,6 cm	108734	€ 5,4
--------------	--------	-------



## SUPPORT DE PIQUET PIED UNIQUE EN INOX

Vous voulez monter votre clôture sur un mur bas ou sur le béton? Avec notre nouveau support de piquet en inox vous ne devez pas placer nos poteaux en aluminium dans le sol.

support de piquet	109041	€ 59,3
-------------------	--------	--------



## QUINCAILLERIE

	REF.	PRIX
--	------	------

### Gond à visser

Zingué thermique	109048	€ 3,4
------------------	--------	-------



### Gond à visser réglable

Zingué thermique	109114	€ 14,9
------------------	--------	--------



### Verrou de sol - sans plaque de sol

Zingué thermique	108901	€ 15,6
------------------	--------	--------



### Loquet à boule

Zingué	108741	€ 11,2
--------	--------	--------



### Penture

Zingué thermique		
30 cm	108810	€ 3,9
40 cm	108811	€ 4,9
50 cm	108812	€ 5,8
60 cm	108813	€ 8,6



### Assortiment porte simple

Serrure cylindre + clef + poignée en aluminium, pentures, gonds à visser réglables



109096	€ 79,6
--------	--------

### Assortiment porte double

Serrure cylindre + clef + aluminium kruk, poignée en aluminium, pentures, gonds à visser réglables, 2 verrous de sol

109015	€ 133
--------	-------

### Fléau de fermeture

Zingué	109023	€ 23,5
--------	--------	--------



## QUINCAILLERIE PIVOTANTE

Quincaillerie pivotante en INOX dont aussi le sens d'ouverture 3 et 4 est disponible pour cadre lourd de 58mm en pin, iroko et padouk

- Plaque murale en option (1) : € 25

Plus-value pour quincaillerie pivotante: € 423



### SENS D'OUVERTURE

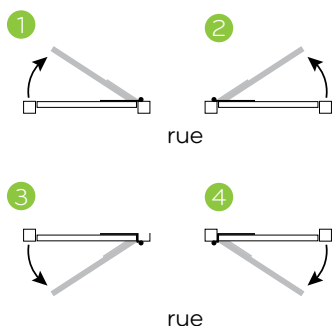

Le sens d'ouverture 1 est standard. Pour les autres sens d'ouverture nous calculons une plus-value de € 42,8

## PRODUIT DE PROTECTION DE BOIS EXTÉRIEUR

Ces produits exclusivement pour le bois extérieur nourrissent, colorent et protègent contre les intempéries, la pourriture et les insectes. Idéal pour les clôtures, les abris de les jardins, les traverses, les bacs à fleurs, ...



### Verdâtre

Embellit le bois imprégné sous pression

	REF.	PRIX
5 L	108843	€ 69,5

## VIS (la boîte de 200)



### cruciformes

INOX	REF.	PRIX
4 x 30 mm	109146	€ 10,7
4 x 40 mm	109147	€ 12,4
5 x 50 mm	109148	€ 21,4
5 x 60 mm	109149	€ 28,3
5 x 70 mm	109150	€ 34,8
5 x 80 mm	109151	€ 41,6

## VIS POUR LE BOIS EXOTIQUE (la boîte de 200) inutile de prépercer



INOX	REF.	PRIX
4 x 40 mm	109152	€ 31,4
4,5 x 50 mm	109153	€ 44,8

## VIS POUR POTEAUX ALUMINIUM (la boîte de 200) auto-perceuse

INOX	REF.	PRIX
3,9 x 28 mm	109154	€ 43,9

## CLIPS POUR PLANCHES EN IPÉ

### IPE clips



	REF.	PRIX
100 pièces vis inclus	108780	€ 129

### IPE clips finaux



	REF.	PRIX
50 pièces vis inclus	108781	€ 85,8

## EQUERRE DE FIXATION (la pièce)



Zinguée	REF.	PRIX
80 x 80 x 20 x 5 mm	108908	€ 2,1

Zinguée	REF.	PRIX
40 x 40 x 15 x 2 mm	108907	€ 0,7



## BOULONS (la pièce)



### avec rondelle et écrou

ZINGUÉE	REF.	PRIX
8 x 70 mm	108916	€ 0,3
8 x 110 mm	108914	€ 0,3
8 x 140 mm	108915	€ 0,6
10 x 180 mm	108911	€ 1,1
10 x 200 mm	108912	€ 1,3
10 x 240 mm	108913	€ 1,6

## TIRE-FONDS (la pièce)



### avec rondelle

ZINGUÉE	REF.	PRIX
6 x 35 mm	108918	€ 0,1
7 x 70 mm	108919	€ 0,2
8 x 80 mm	108921	€ 0,2
8 x 110 mm	108920	€ 0,5
10 x 140 mm	108917	€ 0,8

## DES ATTACHES (la pièce)



### L-attache

	REF.	PRIX
Zinguée	108904	€ 0,5
Inox	108903	€ 1,5



### U-attache 45 mm

	REF.	PRIX
Zinguée	108905	€ 1,3

## Vis à bois inutile de prépercer



	REF.	PRIX
Zinguée 4,5 x 25 mm	109155	€ 9,5

(la boîte de 200)

# CARACTÉRISTIQUES DU BOIS

Le bois se contracte et se dilate en fonction du climat (soleil, pluie, vent et température). De ce fait, des fentes peuvent apparaître, mais n'influencent pas la solidité.

Les **pièces rectangulaires** sont sciées, puis séchées et polies. La surface est lisse mais peut présenter des petites fentes.

Les **pièces arrondies** sont fraisées dans un tronc entier. Le processus de séchage peut entraîner la formation de fentes dans la longueur et une surface plus rugueuse. Les fentes ne pénètrent pas jusqu'au cœur, car la tension diminue à mesure que la fente s'approfondit. Cela n'a pas d'influence sur la solidité. Les fentes dans la longueur ne sont pas rectilignes.

Le **bangkirai** appartient à la classe de durabilité II – III (durée de vie 10 – 25 ans). Il est moins stable et donc plus sensible à la tension et à la déformation. Il peut présenter des points noirs.

Les bois durs **ipé, iroko et itauba** n'ont pas de nœuds et deviennent gris avec le temps en raison de la lumière du soleil. Pour conserver leur couleur originale, il faut les traiter avec de l'huile.

La couleur originale peut varier fortement :

**Ipé:** du brun clair à foncé, orange foncé, éventuellement avec des points.

**Itauba:** brun à brun foncé, rouge à rouge foncé, éventuellement avec des taches plus foncées.

**Massaranduba:** brun à brun foncé-rouge.

**Iroko:** jaune orange clair à brun.

**Padouk:** rouge corail à brun violet.

**Le bois lamellé** se compose de lamelles de bois collées les unes aux autres. Les lamelles sont constituées de différentes planches assemblées. Cet assemblage s'obtient à l'aide de colles dont les caractéristiques mécaniques sont au moins égales à celles des lamelles pour que l'ensemble réagisse comme une pièce massive. Ce procédé permet de créer des poutres particulièrement solides, idéales pour les grandes constructions lourdes.

---

## IMPRÉGNATION SOUS HAUTE PRESSION

Le bois non traité doit être protégé des rigueurs de notre climat. L'imprégnation donne au bois une coloration olive, le rend fongicide et le protège préventivement contre la putréfaction et les insectes. Le pin (pin rouge) que nous utilisons chez Gardival se prête particulièrement bien à l'imprégnation. Pour garantir le traitement sous pression classe 4 de nos produits, le bois traité sous pression ne peut pas être coupé, scié, ou

travaillé d'une manière ou d'autre. Si le bois devient gris, on peut le recolorer avec une lasure verte ou une couleur au choix. Nous réalisons l'imprégnation nous-mêmes. Le produit de conservation est appliqué sous haute pression dans une cuve cylindrique jusqu'à ce que le bois soit complètement saturé.

## ENTRETIEN

Pour protéger votre construction de jardin des intempéries, il faut traiter le bois le plus rapidement possible à l'extérieur et à l'intérieur. Nous recommandons de traiter

l'extérieur au moins avec une couche de protection et 2 couches de couverture. À cette fin, utilisez une lasure d'une couleur au choix. Votre spécialiste vous conseillera différentes lasures de jolies couleurs. Il faut absolument veiller à ce que le bois non traité n'entre pas en contact avec l'humidité. Entretenez votre chalet de jardin régulièrement pour pouvoir profiter longtemps des constructions uniques d'Exterior Living. Pour de plus amples informations et des conseils, adressez-vous au distributeur le plus proche de chez vous.

---

## COLOPHON

Prix sous réserve d'erreurs et de changements et jusqu'au épuisement de stock. Erreurs imprimées réservées. Les difficultés d'impression ne permettent pas toujours d'exprimer la nuance de la teinte réelle du produit. Les dimensions que nous indiquons sont approximatives. Livraisons et /ou pose non comprises. Aucun produit de notre gamme Gardival® est peint. Un nombre de produits restent disponibles jusqu'épuisement de stock et ne seront plus dans la gamme après. Ces produits sont

marqués par un \* dans le tarif. Renseignez-vous auprès de votre revendeur. Nous nous réservons le droit de modifier, sans préavis, nos prix et produits. Les visuels ne sont pas contractuels. Pour garantir le traitement sous pression classe 4 de nos produits, le bois traité sous pression ne peut pas être coupé, scié, ou travaillé d'une manière ou d'autre. Les produits de notre gamme non-traités sous pression doivent être protégés contre notre climat. Renseignez-vous auprès de votre re-

vendeur Gardival®. Gardival® et Robby® sont des marques enregistrées. La reproduction sans l'accord de la société Valcke en Zoon NV, Belgique, peut donner lieu à des poursuites judiciaires.

E.R. Valcke en Zoon NV, Belgique.

Ce catalogue n'est pas destiné à la distribution toutes boîtes, ce catalogue n'est pas un document de contrat. Ce catalogue est valable à partir du 1 Janvier 2020 et remplace tous les précédents.



# ESSENCES DU BOIS

## PIN TRAITÉ AUTOCLAVE

Exterior Living utilise du bois du nord de la Scandinavie et du nord de la Sibérie. Pour Gardival, nous utilisons du pin d'Europe du Nord (pin rouge). Ces essences sont soigneusement sélectionnées par un expert. La croissance lente du bois garantit sa solidité et sa stabilité. C'est un matériau vivant qui se dilate et se contracte en fonction du temps. Ainsi, des fentes qui donnent un charme naturel peuvent se former. La qualité ne diminue absolument pas.



## IROKO

C'est un bois durable d'Afrique de l'Ouest. Sa structure est très uniforme, avec un fil assez fin. Celui-ci est droit à croisé. Dans de rares cas, il peut être ondulé (classe de durabilité naturelle I-II). La couleur originale est jaune orange, brun clair à brun. L'iroko n'a pas de nœud et devient uniformément gris avec le temps sous l'action de la lumière du soleil. Pour conserver sa couleur originale, il faut le traiter avec de l'huile.



## PADOUK

C'est un bois très durable et particulièrement stable d'Afrique centrale et de l'Ouest. Le fil est assez fin, parfois croisé. En général, sa structure est très uniforme. Le cœur du padouk africain est très durable (classe de durabilité naturelle I). Sa couleur originale est rouge corail à brun violet. Il n'a pas de nœud et devient gris avec le temps sous l'action de la lumière du soleil. Pour conserver sa couleur originale, il faut le traiter avec de l'huile.

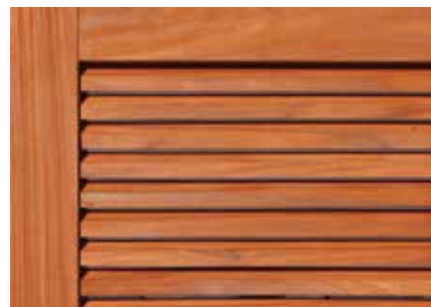

## THERMOWOOD

Thermowood est obtenu en chauffant le bois de pin européen ou le bois ayous dans un four spécial. Grâce à ce processus de chauffage, le bois a une belle couleur de brun foncé spécifique et le bois devient aussi plus résistant à l'humidité, la moisissure et des intempéries. Thermowood nécessite très peu d'entretien. Si la surface est sale, il suffit de nettoyer avec de l'eau et éventuellement un savon doux. Le thermowood ne doit pas nécessairement être peint, mais après un certain temps, le bois va devenir gris. Si vous voulez garder le brun foncé, il est nécessaire d'appliquer une lasure ou une huile à base de térébenthine.



**Les prix mentionnés sont TVA inclus. Demandez un offre détaillé à votre revendeur. Pour plus d'informations techniques et nos garanties voir [www.exteriorliving.be](http://www.exteriorliving.be)**

**Toutes les photos sont indicatif et peuvent différer de la réalité.**

## EXTERIOR LIVING : NOUS RÉALISONS ENSEMBLE LE JARDIN DE VOS RÊVES

Exterior Living est la marque fédératrice du groupe Valcke & Zoon, installé à Gits. Depuis déjà 3 générations, nous produisons et distribuons avec succès une gamme étendue et moderne de constructions pour le jardin et l'extérieur. Nous proposons un vaste assortiment de constructions de jardin en bois et en aluminium, de piscines, ainsi que de portails, de clôtures et de bois pour le jardin.

### QUALITÉ BELGE

Nous garantissons une qualité belge, du sur-mesure belge, une originalité belge et un savoir-faire belge. Nos connaissances et notre longue expérience dans le domaine nous permettent de proposer une harmonie optimale entre l'artisanat et l'industriel.

### DURABILITÉ

Exterior Living possède le label PEFC (certificat pour la gestion forestière durable). L'organisation PEFC veille à ce que la quantité d'arbres replantés soit supérieure à la quantité d'arbres abattus.

### RÉSEAU DE REVENDEURS

Pour veiller à ce que le produit que vous avez acheté soit placé de façon qualitative, nous travaillons avec des revendeurs professionnels qui sont à l'écoute de vos souhaits et de vos besoins. Ils effectuent le placement dans les règles de l'art. Ils peuvent également vous donner des conseils, et fournissent un excellent service après-vente.



## Assortiment

Vous pouvez retrouver toute notre gamme dans nos différentes brochures. Ces brochures peuvent être consultées on-line sur le site [www.exteriorliving.fr](http://www.exteriorliving.fr). Vous pouvez également vous les procurer auprès de votre revendeur local.

  
**EXTERIORLIVING**  
BY VALCKE

*Exterior Living, profitez de la vie côté jardin*





Votre professionnel Exterior Living

inspired by   

Bruggesteeweg 245, B-8830 Gits  
info@exteriorliving.be - www.exteriorliving.fr

01012020.13.0000\_v1